

POLTI Vaporetto®

MANUALE DI ISTRUZIONI

INSTRUCTION **MANUAL**
MANUEL D'**INSTRUCTIONS**

MANUAL DE **INSTRUCCIONES**
BEDIENUNGS**ANLEITUNG**

MANUAL DE **INSTRUÇÕES**

REGISTRA IL TUO PRODOTTO
REGISTER YOUR PRODUCT
ENREGISTREZ VOTRE PRODUIT
REGISTRA TU PRODUCTO
GERÄTREGISTRIERUNG
REGISTE O SEU PRODUTO
www.polti.com



POLTI VAPORETTO MV 60.20

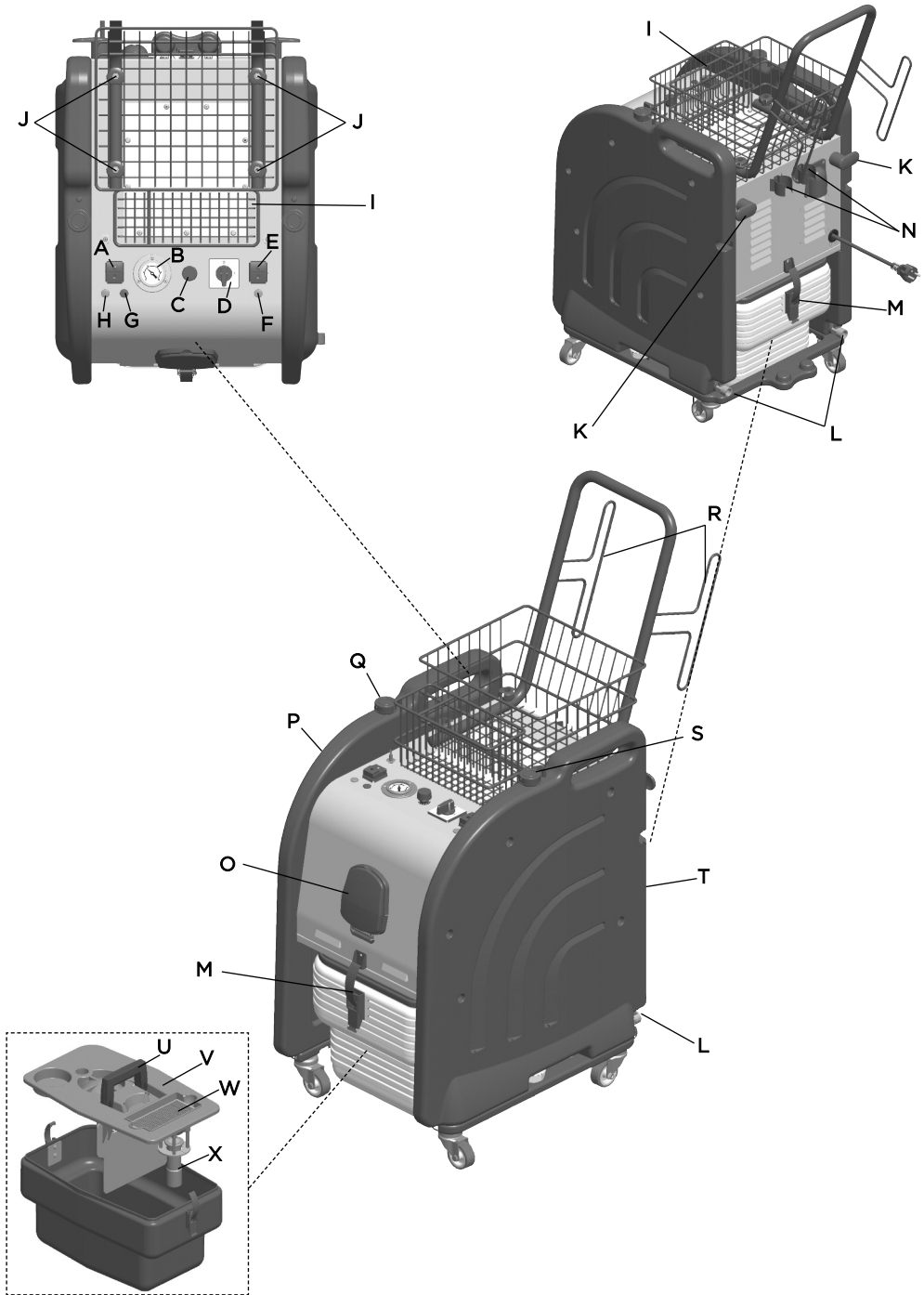

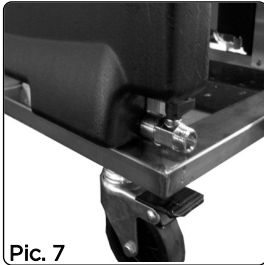
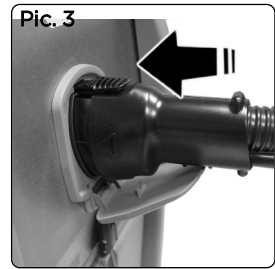
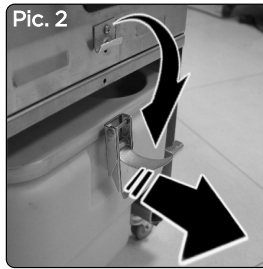
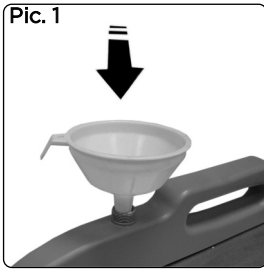

ACCESSORI IN DOTAZIONE / ACCESSORIES INCLUDED / ACCESSOIRES FOURNIS /
ACCESORIOS EN DOTACIÓN / MITGELIEFERTES ZUBEHÖR / ACESSÓRIOS INCLUIDOS



IMBUTO
FUNNEL
ENTONNOIR
EMBUDO
FÜLLTRICHTER
FUNIL



TANICA
TANK
RÉSERVOIR
TANQUE
KANISTER
TANQUE



SPAZZOLINO PULIZIA SECCHIO
COLLECTOR CLEANING BRUSH
BROSSE NETTOYAGE BAC
CEPILLO DE LIMPIEZA EN SECO
REINIGUNGSBÜRSTE FÜR BEHÄLTER
ESCOVA LIMPEZA BALDE



BORSA
BAG
SAC
BOLSA
BEUTEL
SACO



KALSTOP
x 20



BIOECOLOGICO
PINO - PINE - PIN - PINHO - KIEFER-DUFT
x 20



BIOECOLOGICO
AGRUMI - CITRUS - CITRICE - CITRICOS
CITRICO - CITRUSFRÜCHTE
x 20

PAEU0374 - KIT VAPORE & ASPIRAZIONE / KIT VAPEUR ET ASPIRATION

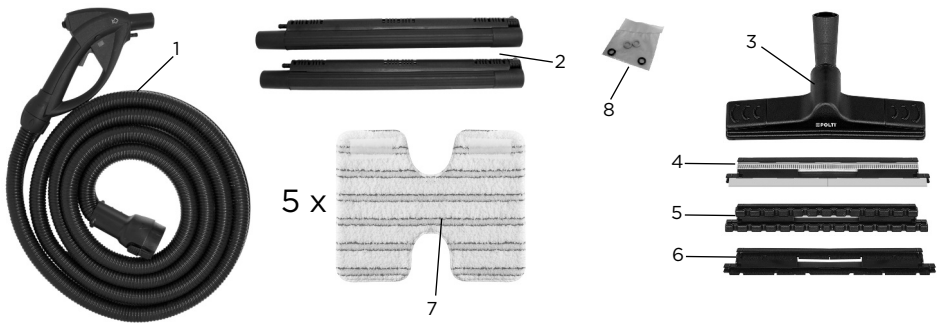

PAEU0376 - KIT VAPORE SPAZZOLA VAPORFLEXI / KIT VAPEUR BROSSE VAPORFLEXI

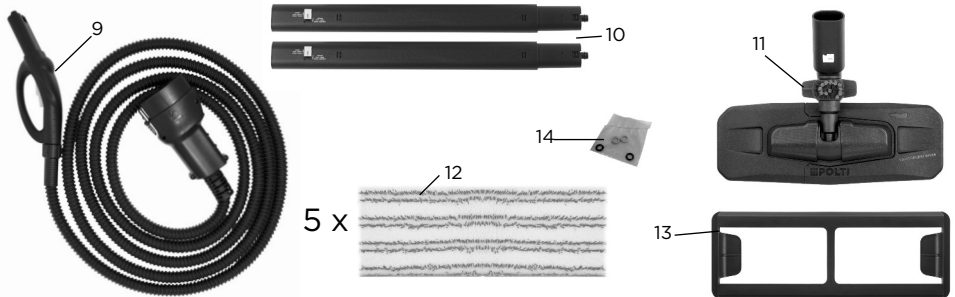

PAEU0378 - KIT ESTRAZIONE-INIEZIONE / KIT EXTRACTION/INJECTION

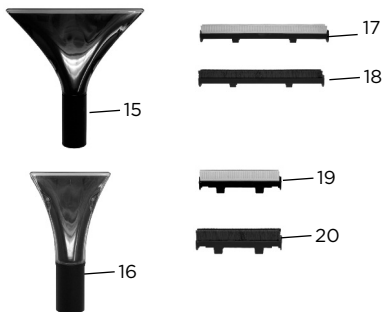

PAEU0379 - KIT LAVAVETRI + IMBOTTITI VAPORE -ASPIRAZIONE / KIT LAVE-VITRES + MEUBLES REMBOURRÉS VAPEUR / ASPIRATION

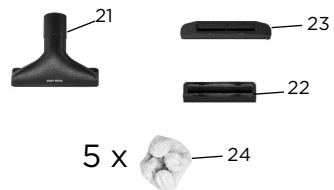

PAEU0380 - KIT LAVAVETRI + IMBOTTITI VAPORE / KIT LAVE-VITRES + MEUBLES REMBOURRÉS VAPEUR

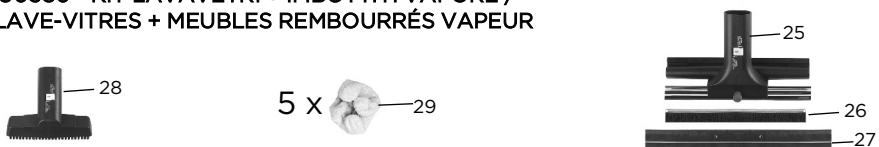

PAEU0381 - KIT ACCESSORI ALTA PRESSIONE / KIT ACCESSOIRES HAUTE PRESSION

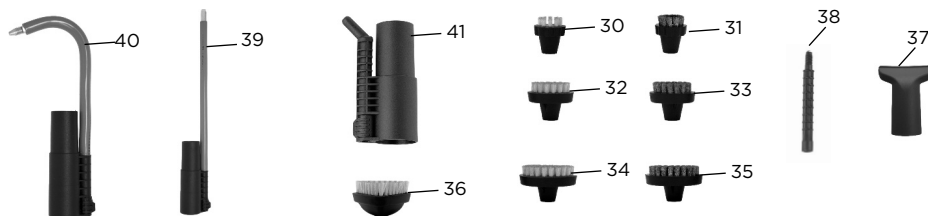

PAEU0382 - KIT ACCESSORI ALTA PRESSIONE VAPORE / KIT ACCESSOIRES HAUTE PRESSION VAPEUR

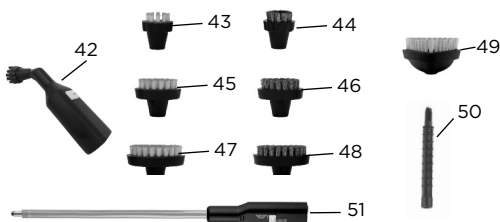

PAEU0383 - KIT ACCESSORI ASPIRAZIONE / KIT ACCESSOIRES ASPIRATION



PAEU0386 - KIT 10 PANNI VAPORE & ASPIRAZIONE / KIT 10 CHIFFONS VAPEUR ET ASPIRATION

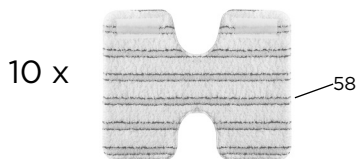

PAEU0387 - KIT 10 PANNI SPAZZOLA VAPORFLEXI / KIT 10 CHIFFONS BROSE VAPORFLEXI



PAEU0388 - KIT DIECI CUFFIE / KIT DIX BONNETTES



PAEU0389 - KIT 10 CUFFIE TRIANGOLARI / KIT 10 BONNETTES TRIANGOLAIRES



PAEU0390 - KIT SPAZZOLA TRIANGOLARE + CUFFIE / KIT BROSE TRIANGULAIRE + BONNETTES

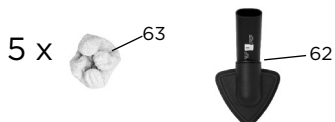

PAEU0391 - KIT SPAZZOLA PICCOLA + CUFFIE / KIT PETITE BROSE + BONNETTES

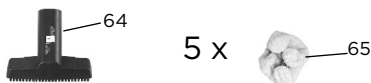

PAEU0370- KIT POLTI SANI SYSTEM

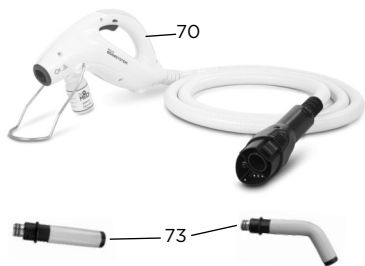

70

73



74

24 x  71

30x  72

 75

**PAEU0228 - KIT SCOLLA TAPPEZZERIA /
KIT DÉCOLLEUSE DE PAPIER PEINT**



66

**PAEU0246 - ACCESSORIO STEAM MOP /
ACCESSOIRE STEAM MOP**

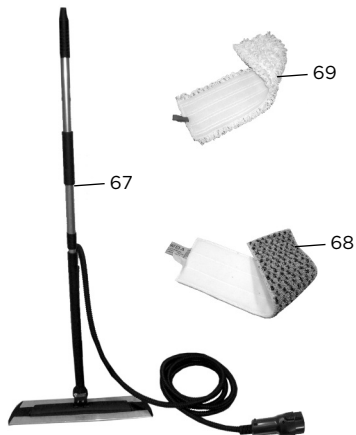

67

69

68

BENVENUTO NEL MONDO DI POLTI VAPORETTO

L'esperienza di Polti nella tecnologia del vapore si mette al servizio della pulizia professionale con una gamma di apparecchi adatti ad ogni esigenza e a tutti gli ambienti.



REGISTRA IL TUO PRODOTTO

Collegati al sito **www.polti.com** o chiama il Servizio Clienti Polti e registra il tuo prodotto. Potrai approfittare, nei paesi aderenti, di una speciale offerta di benvenuto e restare sempre aggiornato sulle ultime novità Polti, nonché acquistare gli accessori e il materiale di consumo.

Per registrare il tuo prodotto è necessario inserire, oltre ai dati personali, il numero di matricola (SN) che troverai sull'etichetta argentata sulla scatola e sull'apparecchio. Per risparmiare tempo ed avere sempre a portata di mano il numero di matricola, riportalo nell'apposito spazio previsto sul retro di copertina di questo manuale.

LEGENDA

- A) Interruttore caldaia
- B) Indicatore di pressione
- C) Manopola regolazione vapore
- D) Interruttore generale
- E) Interruttore detergente
- F) Spia detergente
- G) Spia pronto vapore
- H) Spia mancanza acqua
 - I) Cestello porta accessori
- J) Manopola fissaggio cestello
- K) Perni avvolgicavo
- L) Rubinetto scarico serbatoio
- M) Leva bloccaggio secchio raccogli sporco
- N) Clip fissaggio tubi
- O) Sportello presa monoblocco
- P) Serbatoio acqua
- Q) Tappo serbatoio acqua
- R) Ganci per tubo flessibile
- S) Tappo serbatoio detergente
- T) Serbatoio detergente
- U) Maniglia serbatoio raccogli sporco
- V) Coperchio serbatoio raccogli sporco
- W) Filtro uscita aria
- X) Galleggiante

2. ACCESSORI OPZIONALI

PAEU0374

KIT VAPORE & ASPIRAZIONE

Composto da:

- 1 - Tubo flessibile
- 2 - Tubi prolunga
- 3 - Spazzola multiuso
- 4 - Telaio pavimenti duri
- 5 - Telaio tappeti
- 6 - Telaio setolato
- 7 - Cinque panni per spazzola
- 8 - O-ring ricambio

PAEU0376

KIT VAPORE SPAZZOLA VAPORFLEXI

Composto da:

- 9 - Tubo flessibile
- 10 - Tubi prolunga
- 11 - Spazzola Vaporflexi
- 12 - Cinque panni in microfibra
- 13 - Telaio tappeti
- 14 - O-ring ricambio

PAEU0378

KIT ESTRAZIONE / INIEZIONE

Composto da:

- 15 - Spazzola grande c/nebulizzatore
- 16 - Spazzola piccola c/nebulizzatore
- 17 - Telaio pavimenti per spazzola grande c/nebulizzatore.
- 18 - Telaio setolato per spazzola grande c/nebulizzatore.
- 19 - Telaio pavimenti per spazzola piccola c/nebulizzatore.
- 20 - Telaio setolato per spazzola piccola c/nebulizzatore.

PAEU0379

KIT LAVAVETRI + IMBOTTITI VAPORE / ASPIRAZIONE

Composto da:

- 21 - Bocchetta Aspirazione + Vapore
- 22 - Telaio lavavetri 130 mm
- 23 - Telaio lavavetri 200 mm
- 24 - Cinque cuffie in microfibra

PAEU0380

KIT LAVAVETRI + IMBOTTITI VAPORE

Composto da:

- 25 - Tergivetro
- 26 - Racla da 250 mm.
- 27 - Racla da 350 mm.
- 28 - Spazzola piccola
- 29 - Cinque cuffie in microfibra

PAEU0381**KIT ACCESSORI ALTA PRESSIONE**

Composto da:

- 30 - Spazzolino piccolo con setole in PPS
- 31 - Spazzolino piccolo con setole in ottone.
- 32 - Spazzolino medio con setole in PPS.
- 33 - Spazzolino medio con setole in ottone.
- 34 - Spazzolino grande con setole in PPS.
- 35 - Spazzolino grande con setole in ottone.
- 36 - Spazzolino triangolare con setole in PPS
- 37 - Bocchetta piccola con inserti in gomma
- 38 - Lancia piccola corta
- 39 - Lancia alta pressione
- 40 - Lancia WC
- 41 - Accessorio concentratore vapore

PAEU0382**KIT ACCESSORI ALTA PRESSIONE VAPORE**

Composto da:

- 42 - Accessorio concentratore
- 43 - Spazzolino piccolo con setole in PPS
- 44 - Spazzolino piccolo con setole in ottone
- 45 - Spazzolino medio con setole in PPS
- 46 - Spazzolino medio con setole in ottone
- 47 - Spazzolino grande con setole in PPS
- 48 - Spazzolino grande con setole in ottone
- 49 - Spazzolino triangolare con setole in PPS
- 50 - Lancia piccola corta
- 51 - Lancia alta pressione

PAEU0383**KIT ACCESSORI ASPIRAZIONE**

Composto da:

- 52 - Lancia
- 53 - Bocchetta piccola
- 54 - Spazzola ovale con setole in crine per superfici delicate
- 55 - Spazzola tonda con setole in nylon

PAEU0386**KIT 10 PANNI VAPORE & ASPIRAZIONE**

Composto da:

- 58 - Dieci Panni in microfibra

PAEU0387**KIT 10 PANNI SPAZZOLA VAPORFLEXI**

Composto da:

- 59 - Dieci panni in microfibra

PAEU0388**KIT DIECI CUFFIE**

Composto da:

- 60 - Dieci cuffie in microfibra

PAEU0389**KIT 10 CUFFIE TRIANGOLARI**

Composto da:

- 61 - Dieci cuffie triangolari in microfibra

PAEU0390**KIT SPAZZOLA TRIANGOLARE + CUFFIE**

Composto da:

- 62 - Spazzola triangolare
- 63 - Cinque cuffie triangolari microfibra

PAEU0391**KIT SPAZZOLA PICCOLA + CUFFIE**

Composto da:

- 64 - Spazzola piccola
- 65 - Cinque cuffie in microfibra

PAEU0228**KIT SCOLLA TAPPEZZERIA**

Composto da:

- 66 - Scolla tappezzeria

PAEU0246**ACCESSORIO STEAM MOP**

Composto da:

- 67 - Spazzola snodabile
- 68 - Cinque panni in microfibra
- 69 - Cinque panni micro-riccio.

PAEU0370**KIT POLTI SANI SYSTEM**

Composto da:

- 70 - Pistola Polti Sani System
- 71 - Ventiquattro flaconi HP-Med
- 72 - Trenta stoppini.
- 73 - Due concentratori di flusso
- 74 - Borsa portaccessori
- 75 - Scovolino in ottone.

AVVERTENZE DI SICUREZZA

IMPORTANTI PRECAUZIONI D'USO



ATTENZIONE! PRIMA DI UTILIZZARE L'APPARECCHIO, LEGGERE TUTTE LE ISTRUZIONI E LE AVVERTENZE RIPORTATE NEL PRESENTE MANUALE, E SULL'APPARECCHIO.

Polti S.p.A. declina tutte le responsabilità in caso di incidenti derivanti da un utilizzo non conforme di questo apparecchio. L'uso conforme del prodotto è unicamente quello riportato nel presente libretto di istruzioni.

Ogni utilizzo difforme dalle presenti avvertenze invaliderà la garanzia.

SIMBOLI DI SICUREZZA:



ATTENZIONE: Alta temperatura. Pericolo di scottatura!
Se indicato sul prodotto non toccare le parti in quanto calde.



ATTENZIONE: Vapore.
Pericolo di scottatura!

Questo apparecchio raggiunge temperature elevate. Se utilizzato in modo scorretto potrebbe provocare scottature.

- Non effettuare mai operazioni di smontaggio e manutenzione se non limitatamente a quelle riportate nelle presenti avvertenze. In caso di guasto o malfunzionamento non effettuare operazioni di riparazione autonomamente. In caso di forte urto, caduta, danneggiamento e caduta in acqua l'apparecchio potrebbe non essere più sicuro. Se si effettuano operazioni errate e non consentite si corre il rischio di incidenti. Contattare sempre i Centri di Assistenza Tecnica autorizzati.
- Questo apparecchio non deve essere utilizzato se è stato fatto cadere o se vi sono segni di danni visibili o se perde acqua.
- La spina deve essere rimossa dalla presa, prima che il

serbatoio / caldaia venga riempito con acqua.

- Il prodotto durante l'uso è in pressione. Non rimuovere il tappo dalla caldaia se è accesa.
- Per effettuare qualsiasi operazione di manutenzione o pulizia con accesso alla caldaia assicurarsi di aver spento l'apparecchio attraverso gli appositi interruttori e di averlo scollegato dalla rete elettrica da almeno 2 ore.
- L'apparecchio può essere utilizzato da persone con ridotte capacità fisiche, sensoriali o mentali, o prive di esperienza o della necessaria conoscenza, purché sotto sorveglianza oppure dopo che le stesse abbiano ricevuto istruzioni relative all'uso sicuro dell'apparecchio e alla comprensione dei pericoli ad esso inerenti. I bambini devono essere sorvegliati per assicurarsi che non giochino con l'apparecchio.
- Tenere l'apparecchio fuori la portata dei bambini finché è acceso oppure non è ancora raffreddato.
- Tenere tutti i componenti dell'imballo lontano dalla portata dei bambini, non sono un giocattolo. Tenere il sacchetto di plastica lontano dalla portata dei bambini: pericolo di soffocamento.
- L'apparecchio non deve rimanere incustodito se collegato alla rete elettrica.
- Il vapore non deve essere diretto verso apparecchi che contengono componenti elettrici, come l'interno di forni.
- Questo apparecchio è destinato per il solo ed esclusivo uso domestico interno o simile.
- Durante l'uso mantenere il prodotto in posizione orizzontale e su superfici stabili.
- Utilizzare il prodotto su superfici piane. In caso di trasporto su superfici dissestate sollevare l'apparecchio dall'impugnatura di trasporto oppure utilizzare un carrello aggiuntivo.

Per ridurre il rischio di incidenti quali incendi, elettrocuzione, infortuni, scottature sia durante l'uso che durante le operazioni di preparazione, manutenzione e rimessaggio, attenersi sempre alle precauzioni fondamentali elencate nel presente manuale.

RISCHI CONNESSI ALL'ALIMENTAZIONE ELETTRICA - ELETTROCUZIONE

- L'impianto di terra e l'interruttore differenziale ad alta sensibilità "Salvavita", completo di protezione magnetotermica del vostro impianto, sono garanzia di sicurezza nell'uso degli apparecchi elettrici. Per la vostra sicurezza controllare quindi che l'impianto elettrico a cui è collegato l'apparecchio sia realizzato in conformità alle leggi vigenti.
- Non collegare l'apparecchio alla rete elettrica se la tensione (voltaggio) non corrisponde a quella del circuito elettrico domestico in uso.
- Non sovraccaricare prese di corrente con spine doppie e/o riduttori. Collegare unicamente il prodotto a singole prese di corrente compatibili con la spina in dotazione.
- Prolunghe elettriche non opportunamente dimensionate e non a norma di legge sono potenzialmente causa di surriscaldamento con possibili conseguenze di corto circuito, incendio, interruzione di energia e danneggiamento dell'impianto. Utilizzare esclusivamente prolunghe certificate e opportunamente dimensionate che supportino 16A e con impianto di messa a terra.
- Spegnerne sempre l'apparecchio attraverso l'apposito interruttore prima di scollegarlo dalla rete elettrica.
- Per scollegare la spina dalla presa della corrente non tirare dal cavo di alimentazione, ma estrarre impugnando la spina per evitare danni alla presa e al cavo.
- Scollegare sempre la spina dalla presa di corrente nel caso l'apparecchio non sia in funzione e prima di qualsiasi operazione di preparazione, manutenzione e pulizia.
- Svolgere completamente il cavo dall'avvolgicavo prima di collegarlo alla rete elettrica e prima dell'uso. Utilizzare il prodotto sempre con il cavo completamente svolto.
- Non tirare o stratonare il cavo né sottoporlo a tensioni (torsioni, schiacciature, stirature). Tenere il cavo lontano da superfici e parti calde e/o affilate. Evitare che il cavo venga schiacciato da porte, sportelli. Non tendere il cavo su spigoli tirandolo. Evitare che il cavo venga calpestato. Non avvolgere il

cavo di alimentazione intorno all'apparecchio in particolare se l'apparecchio è caldo. Se l'apparecchio staziona sopra il cavo di alimentazione, potrebbe verificarsi una situazione di pericolo.

- Non sostituire la spina del cavo di alimentazione.
- Se il cavo di alimentazione è danneggiato, esso deve essere sostituito dal costruttore o dal suo servizio assistenza tecnica o comunque da una persona con qualifica simile, in modo da prevenire ogni rischio. Non utilizzare il prodotto con il cavo di alimentazione danneggiato.
- Non toccare né usare l'apparecchio se si è a piedi scalzi e/o con corpo o piedi bagnati.
- Non utilizzare l'apparecchio vicino a recipienti pieni d'acqua come ad esempio lavandini, vasche da bagno, piscine.
- Non immergere l'apparecchio compreso cavo e spina in acqua o altri liquidi.

RISCHI CONNESSI ALL'USO DEL PRODOTTO - LESIONI / SCOTTATURE

- Il prodotto non va utilizzato in luoghi dove sussiste pericolo di esplosioni e dove sono presenti sostanze tossiche.
- Non versare nel serbatoio dell'acqua sostanze tossiche, acidi, solventi, detersivi, sostanze corrosive e/o liquidi esplosivi, profumi.
- Versare nel serbatoio dell'acqua esclusivamente l'acqua o la miscela di acqua indicata nel capitolo "Quale acqua utilizzare".
- Attenzione alla destinazione dei due serbatoi. È importante che il serbatoio (P) venga riempito sempre con acqua e non con detersivo. L'impiego di detersivo nel serbatoio acqua potrebbe causare seri danni al prodotto. Una volta utilizzato l'imbuto per riempire il serbatoio detersivo, sciacquarlo sotto acqua corrente prima di utilizzare lo stesso per il riempimento del serbatoio acqua.
- Non aspirare né dirigere il getto di vapore su sostanze tossiche, acidi, solventi, detersivi, sostanze corrosive. Il trattamento e la rimozione di sostanze pericolose deve avvenire secondo le indicazioni dei produttori di tali sostanze.
- Non aspirare né dirigere il getto di vapore su polveri e liquidi esplosivi, idrocarburi, oggetti in fiamme e/o incandescenti.

- Tenere lontano qualsiasi parte del corpo dalle aperture aspiranti e dalle eventuali parti in movimento.
- Non effettuare operazioni di aspirazione su persone e/o animali.
- Utilizzare l' apposita maniglia per il trasporto. Non tirare per il cavo di alimentazione. Non utilizzare il cavo di alimentazione come maniglia. Non sollevare l'apparecchio dal cavo di alimentazione o dai tubi vapore/aspirazione. Non sollevare il prodotto dalla maniglia del secchio di raccolta.
- Non posizionare il prodotto vicino a fonti di calore come camini, stufe, forni.
- Non posizionare il prodotto vicino a campi elettromagnetici come la piastra ad induzione.
- Riavvolgere il cavo quando l'apparecchio non è in uso.
- Non ostruire le aperture e le griglie poste sul prodotto.
- Non dirigere il getto di vapore su qualsiasi parte del corpo di persone e animali.
- Non dirigere il getto di vapore su abiti indossati.
- Panni e stracci e tessuti su cui è stata fatta una profonda vaporizzazione raggiungono temperature molto alte superiori a 100°C. Attendere qualche minuto verificando che si siano raffreddati prima di maneggiarli. Evitare quindi il contatto con la pelle se sono stati appena vaporizzati.
- Il blocco vapore presente sull'impugnatura garantisce una maggiore sicurezza, in quanto impedisce l'attivazione involontaria e accidentale dell'erogazione di vapore da parte dei bambini o persone che non conoscono il funzionamento dell'apparecchio. Quando il vapore non viene utilizzato inserire il blocco vapore.
Per riprendere l'erogazione riportare il tasto in posizione iniziale.
- Utilizzare l'accessorio per la pulizia del WC (40) soltanto per l'applicazione a cui è stato destinato, in quanto per la sua particolare forma, se si erogano vapore o detergente, questi possono essere indirizzati verso l'utilizzatore, col rischio di scottature. Prestare la massima attenzione e in caso di inutilizzo momentaneo inserire il blocco vapore sulla guaina tramite il tasto sicurezza.

USO CORRETTO DEL PRODOTTO

Questo apparecchio è destinato all'uso domestico e similare professionale, secondo le descrizioni e le istruzioni riportate in questo

manuale. Si prega di leggere attentamente queste istruzioni e di conservarle; in caso di smarrimento è possibile consultare e/o scaricare questo manuale dal sito web www.polti.com.

Aspirare esclusivamente sporco domestico o similare e/o acqua.

Non utilizzare su detriti e gesso, cemento e residui di cantiere e di lavorazioni di muratura.

Non utilizzare su terra e sabbia/terra di giardini ecc.

Non utilizzare su cenere, fuliggine e residui di combustione (camino, barbecue ecc..).

Non utilizzare su polvere del toner e inchiostro di stampanti fax e fotocopiatrici.

Non aspirare oggetti appuntiti, taglienti e rigidi.

L'apparecchio funziona correttamente solo con il secchio filtro acqua inserito e completo di tutte le sue parti.

Non lasciare mai l'apparecchio esposto ad agenti atmosferici.

Non aspirare con il secchio raccogli sporco vuoto, ma riempirlo sempre come indicato nel capitolo 1.5.

POLTI S.p.A. si riserva la facoltà di introdurre modifiche estetiche, tecniche e costruttive che riterrà necessarie, senza obblighi di preavviso.

Prima di lasciare la fabbrica tutti i nostri prodotti sono sottoposti a rigorosi collaudi. Pertanto Polti Mondial Vap a può contenere già dell'acqua residua nella caldaia e nel serbatoio.

L'uso conforme del prodotto è unicamente quello riportato nel presente libretto di istruzioni. Ogni altro uso può danneggiare l'apparecchio e invalidare la garanzia.

INFORMAZIONE AGLI UTENTI

Ai sensi della direttiva Europea 2012/19/UE in materia di apparecchi elettrici ed elettronici, non smaltire l'apparecchio insieme ai rifiuti domestici ma consegnarlo ad un centro di raccolta differenziata ufficiale. Questo prodotto è conforme alla Direttiva EU 2011/65/UE.



Il simbolo del cassonetto barrato riportato sull'apparecchio indica che il prodotto, alla fine della propria vita utile, deve essere raccolto

separatamente dagli altri rifiuti. L'utente dovrà, pertanto, conferire l'apparecchiatura giunta a fine vita agli idonei centri di raccolta differenziata dei rifiuti elettrici ed elettronici. L'adeguata raccolta differenziata per l'avvio successivo dell'apparecchio dismesso al riciclaggio, al trattamento e allo smaltimento ambientalmente compatibile contribuisce ad evitare possibili effetti negativi sull'ambiente e sulla salute e favorisce il riciclo dei materiali di cui è composta l'apparecchiatura. Lo smaltimento abusivo del prodotto da parte del detentore comporta l'applicazione delle sanzioni amministrative previste dalla normativa vigente.

QUALE ACQUA UTILIZZARE NELLA CALDAIA

Questo apparecchio è stato progettato per funzionare con normale acqua di rubinetto con una durezza media compresa tra 8° e 20° f. Se l'acqua di rubinetto contiene molto calcare utilizzare una miscela composta al 50% di acqua di rubinetto e 50% di acqua demineralizzata reperibile in commercio. Non utilizzare acqua demineralizzata pura.

Avviso: informarsi sulla durezza dell'acqua presso l'ufficio tecnico comunale oppure l'ente di erogazione idrica locale.

Se si utilizza solo acqua di rubinetto, si può ridurre la formazione di calcare utilizzando lo speciale anticalcare Polti Kalstop (PAEU0094), distribuito da Polti e disponibile all'acquisto nei migliori negozi di elettrodomestici o sul sito www.polti.com. Non utilizzare acqua distillata, acqua piovana o acqua contenente additivi (come ad esempio amido, profumo) o acqua prodotta da altri elettrodomestici, da addolcitori e caraffe filtranti.

Non introdurre sostanze chimiche, naturali, detergenti, discrostanti, ecc..

Nel secchio filtro acqua, utilizzare acqua di rubinetto.

1. PREPARAZIONE ALL'USO

1.1 MONTAGGIO CESTELLO PORTA ACCESSORI (I)

- Posizionare il cestello porta accessori (I) sull'apparecchio facendo combaciare i quattro fori presenti su di esso con le viti presenti sulla parte superiore dell'apparecchio.
- Avvitare le quattro manopole fissaggio cestello (J) in modo da fissare il cestello stesso.

1.2 RIEMPIMENTO DEL SERBATOIO ACQUA (P) E DETERGENTE (T)

- Svitare il tappo (Q) e riempire il serbatoio acqua (P) utilizzando l'imbuto e la tanica con normale acqua del rubinetto (Pic. 1).
- Riavvitare il tappo serbatoio (Q).
- Svitare il tappo (S) e riempire il serbatoio detergente (T) utilizzando l'imbuto con del detergente opportunamente diluito.
- Riavvitare il tappo serbatoio (S).

ATTENZIONE: Attenzione alla destinazione dei due serbatoi. È importante che il serbatoio (P) venga riempito sempre con acqua e non con detergente. L'impiego di detergente nel serbatoio acqua potrebbe causare seri danni al prodotto. Una volta utilizzato l'imbuto per riempire il serbatoio detergente, sciacquarlo sotto acqua corrente prima di utilizzare lo stesso per il riempimento del serbatoio acqua.

1.3 DETERGENTE (non in dotazione):

Consultare l'etichettatura, le schede informative e le schede di sicurezza delle sostanze o dei detersivi prestando attenzione ai pittogrammi di pericolo, le avvertenze, le indicazioni e i consigli di prudenza. **Non utilizzare sostanze o detersivi schiumosi.**

Non utilizzare sostanze o detersivi contenenti sostanze riportate pittogrammi di pericolo: esplosive, comburenti, infiammabili, tossiche, nocive, corrosive, irritanti, sensibilizzanti, cancerogene, mutagene, tossiche per la riproduzione, pericolose per l'ambiente.

Non mischiare mai sostanze e/o detersivi tra loro.

ATTENZIONE: Ogni guasto causato dall'utilizzo di detersivi non conformi a quanto sopra riportato non verrà coperto da garanzia.

1.4 PREPARAZIONE SECCHIO RACCOGLI SPORCO

- Sganciare la leva bloccaggio (M) secchio raccogli sporco e far scorrere il gruppo secchio all'esterno dell'apparecchio (Pic. 2).
- Sollevare il coperchio (V) del secchio raccogli sporco.
- Riempire il secchio (U) con 1 litro di acqua del rubinetto.
E' possibile anche inserire all'interno del secchio 1 fiala di Polti Bioecologico, il deodorante antischiuma profumato a base di sostanze naturali che, oltre a rilasciare nell'ambiente un gradevole profumo, pre-

viene la formazione di schiuma nel filtro ad acqua, garantendo il corretto funzionamento dell'apparecchio. (Per approfondimenti si rimanda al capitolo dedicato a Polti Bioecologico).

- Riposizionare il gruppo secchio all'interno in maniera inversa a come operato precedentemente.

2. FUNZIONI UTILIZZO

Le funzioni dell'apparecchio (pulizia a vapore, aspirazione, detergente e le funzioni combinate) devono essere impostate a seconda del tipo di accessori opzionali che si decide di utilizzare.

Per gli accessori opzionali contenenti un tubo flessibile (1 ; 9) aprire lo sportello della presa monoblocco; inserire la spina monoblocco spingendola (Pic. 3), senza premere il pulsante, fino a quando si avverte lo scatto del meccanismo di aggancio, quindi controllarne la saldezza. Per scollegare la spina monoblocco dall'apparecchio, premere il pulsante e tirare il monoblocco in modo da separarlo dall'apparecchio. Svolgere completamente il cavo di alimentazione e collegarlo ad una presa di corrente idonea (Pic. 4). Utilizzare il prodotto sempre con il cavo completamente svolto.

2.1 FUNZIONE VAPORE

È possibile utilizzare questa funzione con: il Kit Vapore & Aspirazione PAEU0374 (cap. 7.1), il Kit Vapore spazzola Vaporflexi PAEU0376 (cap. 7.2), il Kit Polti Sani System PAEU0370 (cap. 7.15), l'accessorio Steam Mop PAEU0246 (cap. 7.16).

- Ruotare l'interruttore generale (D) in posizione "I".
- Premere l'interruttore caldaia (A). La spia pronto vapore (G) comincerà a lampeggiare fino a quando diventerà fissa (5-10 minuti circa), a questo punto l'apparecchio è pronto per generare vapore.

ATTENZIONE: Non erogare vapore se la spia (G) lampeggia, attendere che rimanga accesa fissa, affinché il sistema sia stabilizzato e permetta il massimo rendimento possibile.

- Assicurarsi che il blocco vapore sull'impugnatura sia disattivato (cap. 7.1, cap. 7.2).
- Premere il pulsante richiesta vapore sull'impugnatura per erogare vapore (cap. 7.1, cap. 7.2).

ATTENZIONE: Al primo utilizzo può verificarsi una fuoriuscita di gocce d'acqua, dovuta alla non perfetta stabilizzazione termica all'interno della guaina. Consigliamo pertanto di orientare il primo getto di vapore su uno straccio, sino ad ottenere un getto uniforme.

2.2 FUNZIONE ASPIRAZIONE

È possibile utilizzare questa funzione con: il Kit Vapore & Aspirazione PAEU0374 (cap. 7.1).

- Ruotare l'interruttore generale (D) in posizione "I".
- Tenere premuto alcuni istanti il pulsante sull'impugnatura, l'apparecchio inizierà ad aspirare.

ATTENZIONE: L'aspirazione può essere utilizzata solo per raccogliere lo sporco liquido/umido, non utilizzare per raccogliere sporco secco.

- Per interrompere l'aspirazione, tenere premuto alcuni istanti il pulsante sull'impugnatura.

2.3 FUNZIONE DETERGENTE

È possibile utilizzare questa funzione con: il Kit Vapore & Aspirazione PAEU0374 (cap. 7.1), il Kit Vapore spazzola Vaporflexi PAEU0376 (cap. 7.2), l'accessorio Steam Mop PAEU0246 (cap. 7.16).

ATTENZIONE: La funzione detergente si attiva solo con il Kit Vapore collegato alla macchina.

- Ruotare l'interruttore generale (D) in posizione "I".
- Premere l'interruttore detergente (E). La spia detergente (F) si accende.
- Premendo il pulsante richiesta vapore/detergente sull'impugnatura potrete avere l'erogazione di detergente (1 ; 9).
- Assicurarvi che il blocco vapore sull'impugnatura sia disattivato (1 ; 9).
- Per disabilitare la funzione detergente, premere l'interruttore (E). La spia (F) si spegne.

2.4 FUNZIONI COMBinate

È possibile combinare le funzioni:

VAPORE - ASPIRAZIONE,

VAPORE - DETERGENTE

DETERGENTE - ASPIRAZIONE

VAPORE - DETERGENTE - ASPIRAZIONE

È possibile ottenere queste funzioni con: il Kit Vapore & Aspirazione PAEU0374 (cap. 7.1), il Kit Vapore spazzola Vaporflexi PAEU0376 (cap. 7.2), l'accessorio Steam Mop PAEU0246 (cap. 7.16).

ATTENZIONE: Alla prima erogazione del vapore può verificarsi la fuoriuscita di qualche goccia d'acqua frammista a vapore dovuta alla non perfetta stabilizzazione termica. Orientare il primo getto di vapore su uno straccio.

Per evitare che l'eventuale sporco presente all'interno del secchio di raccolta generi cattivi odori, raccomandiamo di svuotarlo e pulirlo dopo ogni utilizzo secondo le modalità indicate nel capitolo 5.

3. CONNESSIONE KIT E ACCESSORI OPZIONALI

Tutti gli accessori possono essere collegati direttamente al tubo flessibile vapore/aspirazione (1 ; 9) oppure ai tubi prolunga (2 ; 10).

3.1 Agganciare i tubi prolunga all'impugnatura:

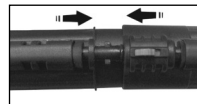

Posizionare la ghiera di bloccaggio accessori, dove presente, nella posizione APERTO e accoppiare gli accessori.



Posizionare la ghiera di bloccaggio accessori nella posizione CHIUSO. Verificare la saldezza della connessione.

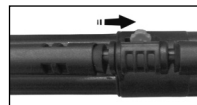

Sui tubi prolunga è presente un ulteriore tasto di fissaggio: procedere come in precedenza per gli accessori ed affrancare i tubi facendo scorrere il tasto fino alla posizione di blocco.

3.2 Per usare gli altri accessori procedere come segue:

- Posizionare la ghiera di bloccaggio, nella posizione APERTO e accoppiare gli accessori.
- Posizionare la ghiera di bloccaggio accessori nella posizione CHIUSO. Verificare la saldezza della connessione.

3.3 Per connettere gli accessori dedicati alla sola funzione di aspirazione basterà accoppiarli.

3.4 Per connettere la lancia vapore al concentratore vapore avvitarla su di esso. La stessa operazione può essere fatta per gli spazzolini colorati i quali possono essere avvitati sia sul concentratore vapore che sulla lancia vapore. I colori diversi consentono un utilizzo diversificato degli spazzolini a seconda della superficie da trattare.

4. REGOLAZIONE VAPORE

È possibile ottimizzare il flusso di vapore desiderato, agendo sulla manopola di regolazione (C).

Ruotando la manopola in senso antiorario aumenta il getto di vapore. Per diminuirlo ruotare la manopola in senso orario. Ecco alcuni suggerimenti per l'utilizzo della regolazione.

- **Livello massimo:** per rimuovere incrostazioni, macchie, unto e per sporco più resistente;
- **Livello medio:** per moquette, tappeti, vetri, pavimenti;
- **Livello minimo:** per vaporizzare piante, pulire tessuti delicati, tappezzerie, imbottiti, ecc.

5. SVUOTAMENTO E PULIZIA DEL SECCHIO RACCOGLI SPORCO

Quando nel secchio lo sporco aspirato raggiunge il massimo livello consentito, l'aspirazione viene automaticamente bloccata dall'apposito galleggiante (X) (si avvertirà un incremento dei giri del motore).

ATTENZIONE: Spegnerne l'apparecchio e rimetterlo in funzione solo dopo aver ripristinato il livello dell'acqua nel secchio come descritto nel capitolo "PREPARAZIONE SECCHIO RACCOGLI SPORCO". Un'eventuale riaccensione immediata può danneggiare il filtro (W). Per riprendere le operazioni di pulizia, operare come illustrato di seguito, ripristinando poi nel contenitore il livello dell'acqua.

Se l'acqua nel secchio raccogli sporco risulta molto sporca, provvedere a sostituirla in ogni caso.

Per svuotare il secchio, procedere come segue:

- Spegnerne l'apparecchio agendo sull'interruttore generale (D) e scollegare il cavo alimentazione dalla rete elettrica.
- Sganciare la due leve bloccaggio secchio raccogli sporco (M) e far scorrere il gruppo secchio all'esterno dell'apparecchio (Pic. 2).
- Aprire il coperchio del secchio raccogli

sporco (V) utilizzando l'apposita maniglia (U).

- Pulire il secchio raccogli sporco.
- Nel caso si volesse continuare a lavorare ripristinare il livello dell'acqua come indicato nel capitolo "PREPARAZIONE SECCHIO RACCOGLI SPORCO".
- Riposizionare il gruppo secchio dell'apparecchio in maniera inversa a come operato precedentemente.

Provvedere allo svuotamento del secchio raccogli sporco prima di riporre Polti Vaporetto MV.

6. INDICATORE DI PRESSIONE

Politi Mondial Vap è dotato di un indicatore (B) per la visualizzazione della pressione di esercizio.

7. KIT OPZIONALI

UTILIZZO

Prima di trattare a vapore pelli, tessuti particolari e superfici di legno consultare le istruzioni del fabbricante e procedere eseguendo sempre una prova su una parte nascosta o su un campione. Lasciare asciugare la parte vaporizzata per assicurarsi che non si siano verificati cambiamenti di colore o deformazioni. Per la pulizia di superfici in legno (mobili, porte, ecc.) e di pavimenti in cotto trattato si raccomanda di prestare particolare attenzione, in quanto un utilizzo troppo prolungato del vapore potrebbe danneggiare la cera, il lucido o il colore delle superfici da pulire. Si consiglia pertanto di erogare il vapore su queste superfici solo per brevi intervalli, o di procedere alla pulizia mediante un panno precedentemente vaporizzato. Su superfici particolarmente delicate (per es. materiali sintetici, superfici laccate, ecc.) si raccomanda di usare il vapore al minimo. Per la pulizia di superfici vetrate in stagioni con temperature particolarmente basse, preriscaldare i vetri iniziando da una distanza di circa 50 cm dalla superficie. Per la cura delle vostre piante, si consiglia di vaporizzare da una distanza minima di 50 cm.

7.1 KIT VAPORE & ASPIRAZIONE PAEU0374

Questo kit consente di utilizzare l'apparecchio come un pulitore a vapore con aspirapolvere integrato per aspirare, pulire e igienizzare tutte le superfici. Le dimensioni compatte della spazzola multiuso (3) - che viene collegata al tubo flessibile (1) tramite i tubi prolunga (2) - ne permettono l'uso anche

in ambienti piccoli. Il panno (7) permette di raccogliere lo sporco sciolto dal vapore ed è adatto a tutti i tipi di pavimenti.

I telai intercambiabili della spazzola ne permettono l'utilizzo su tutte le superfici e per diverse funzioni: il telaio setolato (6) è consigliato per la sola funzione aspirazione; il telaio pavimenti duri (4) per il recupero dell'umidità su superfici lisce e il telaio tappeti (5) per la pulizia di moquette e tappeti.

Per applicare i diversi telai sulla spazzola multiuso, spostare verso l'esterno le due slitte presenti sul dorso della spazzola ed applicare il telaio indicato per il tipo di superficie da pulire. Per bloccare il telaio spostare le due slitte verso l'interno. Non vaporizzate direttamente sulle superfici in legno.

7.2 KIT VAPORE CON SPAZZOLA VAPORFLEXI PAEU0376

L'innovativa spazzola Vaporflexi (11) utilizzata con l'apposito panno in microfibra (12) garantisce un'erogazione ottimale del vapore e la sua distribuzione su tutta la superficie del panno, per una pulizia ancora più efficace e veloce su tutte le superfici, anche le più delicate. Estremamente maneggevole, garantisce maggiore libertà di movimento e la possibilità di raggiungere e pulire anche gli spazi più stretti. Compresi nel kit anche il tubo flessibile (9) e i tubi prolunga (10).

Prima di rimuovere il panno dalla spazzola attendere qualche minuto per consentire il raffreddamento del panno stesso

7.3 KIT ESTRAZIONE/INIEZIONE PAEU0378

Le spazzole per il lavaggio ad iniezione/estrazione nebulizzano ed aspirano contemporaneamente consentendo di pulire in profondità tappeti, moquettes, divani, poltrone ed imbottiti penetrando in profondità all'interno delle fibre. È possibile inoltre unire o separare i telai dalle spazzole agganciandoli o facendoli scorrere a seconda delle superfici da trattare.

7.4 KIT LAVAVETRI + IMBOTTITI VAPORE & ASPIRAZIONE PAEU0379

Con la bocchetta aspirazione+vapore (21) si possono svolgere più funzioni: aspirazione di superfici varie, anche di ridotte dimensioni, pulizia a vapore con applicata la cuffia (24), pulizia dei vetri o specchi in combinazione con i telai lavavetri da 200 (23) o da 130 mm (22). Infine l'insero setolato si applica alla bocchetta e permette, grazie all'azione abrasiva delle setole, di raccogliere peli e capelli dagli imbotti.

7.5 KIT LAVAVETRI + IMBOTTITI VAPORE PAEU0380

Il tergovetro (25) combinato con le racle intercambiabili in gomma da 250 mm (26) o da 350 mm (27) permette di pulire e igienizzare qualsiasi superficie in vetro, cristallo e specchio.

La spazzola (28) è invece concepita per la pulizia di piccole superfici, quali tessuti d'arredamento, interni di vetture, superfici vetrare piccole, piastrelle, ante di armadi e porte. Può essere utilizzata con la cuffia (29) in dotazione.

7.6 KIT ACCESSORI ALTA PRESSIONE VAPORE & ASPIRAZIONE PAEU0381

L'utilizzo di questo kit permette di concentrare la pressione del vapore in modo da aver un getto potente ed efficace. L'accessorio concentratore vapore (41) può essere utilizzato sia con sola funzione vapore attivata sia con la funzione aspirazione: in questo modo lo sporco sciolto dal vapore viene aspirato dall'apparecchio. Inoltre, con l'aggiunta degli spazzolini (30/31/32/33/34/35/36), si ottiene una maggiore azione abrasiva; gli spazzolini sono disponibili in varie forme e materiali per poter essere utilizzati sulle diverse superfici. Possono essere avvitati sia all'accessorio concentratore (41) che alle lance (38/39/40).

Le diverse lance (38/39/40) permettono invece - a seconda della tipologia - di raggiungere anche gli angoli più nascosti e di pulire in spazi stretti. Per utilizzare la lancia piccola (38) avvitarla al concentratore vapore (41). La bocchetta piccola (37) è indicata per aspirare lo sporco rimosso da superfici strette come le fughe delle piastrelle, stipiti delle porte, feritoie di tapparelle ecc..

ATTENZIONE: Utilizzare la lancia per la pulizia del WC (40) soltanto per l'applicazione a cui è stata destinata; per la sua particolare forma, se si erogano vapore o detergente, questi possono essere indirizzati verso l'utilizzatore, col rischio di scottature. Prestare la massima attenzione e in caso di inutilizzo momentaneo inserire il blocco vapore sulla guaina tramite il tasto sicurezza.

7.7 KIT ACCESSORI ALTA PRESSIONE VAPORE PAEU0382

L'utilizzo di questo kit permette di concentrare la pressione del vapore in modo da aver un getto potente ed efficace. Ideale per rimuovere lo sporco più ostinato e per la pulizia dei punti più nascosti e difficilmente raggiungibili. Il kit è composto da diversi accessori,

ciascuno con una specifica funzionalità.

L'accessorio concentratore (42) può essere collegato direttamente all'impugnatura oppure ai tubi prolunga (10). È possibile inoltre collegare allo stesso (42) sia le lance che gli spazzolini presenti nel kit. Le due lance (50/51) permettono - a seconda della tipologia - di raggiungere gli angoli più nascosti e di pulire in spazi stretti. Inoltre, con l'aggiunta degli spazzolini (43/44/45/46/47/48/49), si ottiene una maggiore azione abrasiva; gli spazzolini sono disponibili in varie forme e materiali per poter essere utilizzati sulle diverse superfici.

7.8 KIT ACCESSORI ASPIRAZIONE PAEU0383

I diversi accessori di questo kit permettono di aspirare polvere e sporco da tutte le superfici, compresi i tessuti. Con la lancia (52) potrai raggiungere anche i punti più difficili, la bocchetta piccola (53) è indicata per la pulizia di imbottiti, divani, tappezzeria ed interni auto, mentre le due spazzole in nylon (55) e in crine (44) permettono di aspirare tutte le superfici, anche le più delicate.

7.9 KIT SPAZZOLA TRIANGOLARE + 5 CUFFIE PAEU0390

Spazzola piccola e flessibile (62) con comodo snodo per consentire la pulizia di angoli difficili e setole in nylon per sciogliere e rimuovere anche lo sporco più resistente. Il kit contiene inoltre 5 cuffie in microfibra (63) che evitano il contatto diretto con il getto di vapore, ideali per il trattamento di superfici delicate, tessuti e imbottiti.

7.10 KIT 10 CUFFIE TRIANGOLARI PAEU0389

Kit composto da 10 cuffie in microfibra (61) compatibili con la spazzola triangolare (62) ideali per pulire divani, materassi e imbottiti in genere. La loro morbida consistenza le rendono ideali anche per la pulizia di superfici delicate.

7.11 KIT SPAZZOLA PICCOLA + 5 CUFFIE PAEU0391

Questa spazzola (64) è indicata per pulire tutte le superfici, anche le più delicate, e grazie alle sue dimensioni ridotte è particolarmente adatta dove gli spazi risultano essere piccoli e stretti. Può essere utilizzata con le cuffie in microfibra (65) in dotazione per evitare il contatto diretto con il getto di vapore.

7.12 KIT 10 CUFFIE PAEU0388

Kit composto da 10 cuffie in microfibra (60) compatibili con la spazzola (28), ideali per pulire divani, materassi e imbottiti in genere. La loro morbida consistenza le rendono ideali anche per la pulizia di superfici delicate.

7.13 KIT 10 PANNI VAPORE & ASPIRAZIONE PAEU0386

Kit composto da 10 panni universali in microfibra (58) con inserti in poliestere che ne aumentano la scorrevolezza. Ideali per raccogliere lo sporco ed indicati per tutti i tipi di pavimenti lavabili a vapore, lisci, ruvidi e anche per i più delicati perché evitano il contatto diretto con il getto di vapore. Lavabili in lavatrice.

7.14 KIT 10 PANNI SPAZZOLA VAPORFLEXI PAEU0387

Kit composto da 10 panni in microfibra (59) per spazzola Vaporflexi (11) ideali per la pulizia di tutti i tipi di pavimenti, anche i più delicati, siano essi lisci o ruvidi poiché dotati di inserti in poliestere che ne aumentano la scorrevolezza. Lavabili in lavatrice.

7.15 KIT POLTI SANI SYSTEM PAEU0370

La pistola Polti Sani System (70) grazie alla tecnologia brevettata Superheated Chamber - eroga vapore saturo secco surriscaldato fino a 180° C e in combinazione con il detergente Polti HPMED. Sviluppata nel 2006 in collaborazione con la Facoltà di Medicina e di Chirurgia dell'Università degli Studi di Pavia, permette di sanificare di frequente e in modo rapido qualsiasi tipo di ambiente, superficie e tessuto, anche in presenza di persone e animali.

7.16 ACCESSORIO STEAM MOP PAEU0246

Spazzola per pavimenti, pareti, vetrate e soffitti. Collegata all'apparecchio la scopa a vapore snodabile è ideale per pulire, oltre a tutti i tipi di pavimenti, anche pareti, vetrate e soffitti. La speciale camera contenuta all'interno della spazzola permette di distribuire uniformemente il vapore sul panno in microfibra in dotazione. L'asta è regolabile per adattarsi a qualsiasi altezza.

7.17 SCOLLA TAPPEZZERIA PAEU0228

L'accessorio scolla tappezzeria è studiato per rimuovere senza nessuna difficoltà la carta da parati dai muri: con l'aiuto del vapore la colla della tappezzeria si scioglie in pochi secondi.

8. MANCANZA DETERGENTE

La mancanza di detergente, viene visualizzata dall'apposita spia (F) che da fissa diventa lampeggiante e segnalata da un segnale acustico.

Per ripristinare il livello del detergente sarà sufficiente procedere come descritto nel capitolo "RIEMPIMENTO DEL SERBATOIO ACQUA (P) E DETERGENTE (T)".

9. MANCANZA ACQUA SERBATOIO

La mancanza acqua nel serbatoio acqua (P), viene visualizzata dalla spia (H) che si accende fissa e segnalata da un segnale acustico. Per riprendere il lavoro procedere ad un nuovo riempimento come descritto nel capitolo "RIEMPIMENTO DEL SERBATOIO ACQUA (P) E DETERGENTE (T)".

10. MANCANZA ACQUA IN CALDAIA

La mancanza acqua in caldaia può avvenire in caso di funzionamento difettoso del sistema di ricarica. Questo tipo di malfunzionamento è segnalato dalla spia (H) che lampeggia e da un segnale acustico.

Spegnere l'apparecchio, attendere 15 minuti e riaccendere. Se il difetto persiste contattare il centro assistenza.

11. POLTI BIOECOLOGICO

Polti Bioecologico è un prodotto anti-schiuma e deodorante contenente sostanze naturali che previene la formazione di schiuma nel filtro ad acqua, garantendo il corretto funzionamento dell'apparecchio. Polti Bioecologico agisce anche come efficace deodorante perché, diluito nel secchio di raccolta prima di utilizzare l'apparecchio e grazie alla presenza di sostanze naturali nella sua composizione, previene la formazione di cattivi odori all'interno del secchio stesso e rilascia nell'ambiente un piacevole profumo di pulito. Capacità di 1 fiala: 5 ml e

COME UTILIZZARE POLTI BIOECOLOGICO

11.1 Aggiungere acqua nel secchio raccogli sporco secondo le istruzioni riportate in questo manuale.

11.2 Agitare la fiala prima dell'uso.

11.3 Piegare e rompere il tappo della fiala.

11.4 Versare il contenuto della fiala nel secchio filtro acqua dell'apparecchio.

Introdurre 1 fiala prima di ogni utilizzo.

Un eventuale cambiamento di colore del liquido non altera la funzionalità e l'efficacia del prodotto

ATTENZIONE: Non versare mai Polti Bioecologico all'interno della caldaia.

Polti Bioecologico è in vendita nei migliori negozi di elettrodomestici o sul sito www.polti.com.

12. MANUTENZIONE GENERALE

Per la pulizia esterna dell'apparecchio utilizzare esclusivamente un panno inumidito con acqua di rubinetto.

Tutti gli accessori possono essere puliti con acqua corrente assicurandosi che siano completamente asciutti prima del successivo utilizzo.

Non utilizzare detersivi di alcun tipo.

12.1 PULIZIA DEL FILTRO (W)

- Spegnere l'apparecchio agendo sull'interruttore generale (D) e scollegare il cavo alimentazione dalla rete elettrica.
- Sganciare le due leve bloccaggio serbatoio raccogli sporco (M) e far scorrere il serbatoio all'esterno dell'apparecchio (Pic. 2).
- Estrarre il filtro uscita aria (W) dal suo vano alloggiamento e pulirlo con un pennello dalle setole dure, se il filtro non fosse pulito a sufficienza sciacquarlo con dell' acqua e lasciarlo asciugare. Se il filtro si presentasse danneggiato procedere alla sostituzione per non compromettere le prestazioni della macchina.
- Per continuare a lavorare rimontare il filtro procedendo in maniera inversa da come descritto precedentemente. La durata del filtro è di circa 100 ore.

12.2 SVUOTAMENTO SERBATOI (P) E (T)

Il serbatoio acqua (P) e il serbatoio detergente (T) possono essere comodamente svuotati. Per svuotare i serbatoi basta aprire il rubinetto scarico serbatoi (L) (Pic. 7) . Una volta svuotati, richiudere il rubinetto.

Si consiglia di collocare un recipiente abbastanza capiente sotto il serbatoio che si intende svuotare.

13. RIMESSAGGIO

Una volta terminato l'utilizzo dell'apparecchio, riporlo in un luogo asciutto e pulito, scollegato dalla rete elettrica, lontano da fonti di calore e da agenti atmosferici. Non lasciare l'apparecchio sottoposto a temperature estreme.

Gli accessori possono essere riposti nel pratico cestello portaccessori (I). I tubi prolunga (2 ; 10) possono essere agganciati alle clip (N)(Pic. 5).

Prima di riporre Polti Vaporetto MV riavvolgere il cavo alimentazione negli appositi perni (K)(Pic. 6).

14. RISOLUZIONE INCONVENIENTI - SUGGERIMENTI

| PROBLEMA | CAUSA | SOLUZIONE |
|---------------------------------------------------------------------------------------------------------------------------------------------------------------------------------------------------------|---------------------------------------------------------------------------------------|-----------------------------------------------------------------------------------------------------------------------------------------------------------------|
| L'apparecchio non si avvia. | Mancanza di tensione. Interruttore generale (D) spento. | Controllare che l'apparecchio sia stato collegato alla corrente come indicato nel capitolo 1. Accendere l'interruttore generale (D). |
| La potenza di aspirazione si riduce. | Bocchetta, tubo flessibile di aspirazione o tubo rigido di aspirazione sono otturati. | Spegnere l'apparecchio, staccare la spina. Pulire il filtro ed asportare eventuali ostruzioni da condotti ed accessori. |
| Fuoriuscita di acqua durante l'aspirazione liquidi. | Galleggiante bloccato. | Pulire il gruppo filtro ad acqua. |
| Perdita di vapore o gocce d'acqua tra l'innesto degli accessori | Le guarnizioni di tenuta sono rovinate. | Sostituire le guarnizioni di tenuta. |
| L'apparecchio è acceso ma non eroga vapore. | L'apparecchio non è ancora in pressione. | Aspettare che si spenga la spia (G). |
| Non esce vapore, spia (H) accesa fissa e segnalazione acustica. | Esaurita l'acqua nel serbatoio (P). | Spegnere l'apparecchio e procedere ad un nuovo riempimento come descritto nel capitolo "RIEMPIMENTO DEL SERBATOIO ACQUA (P) E DETERGENTE (T). |
| L'apparecchio non aspira. | Secchio raccogli sporco pieno. | Spegnere l'apparecchio, estrarre il secchio e svuotarlo. Ripristinare il livello dell'acqua come descritto nel capitolo "PREPARAZIONE SECCHIO RACCOGLI SPORCO". |
| Spia (H) lampeggiante e segnalazione acustica. | Mancanza acqua in caldaia. | Spegnere l'apparecchio e riaccendere. Se il difetto persiste contattare un centro di assistenza autorizzato, vedi capitolo "MANCANZA ACQUA IN CALDAIA". |
| Non esce detergente, spia (F) lampeggiante e segnalazione acustica. | Esaurito detergente nel serbatoio (T). | Spegnere l'apparecchio e ripristinare il livello del detergente come descritto nel capitolo "RIEMPIMENTO DEL SERBATOIO ACQUA (P) E DETERGENTE (T). |
| Non si accende la funzione detergente. | Non è stato inserito il tubo flessibile (1 ; 9), vedi Kit optional. | Inserire il tubo flessibile. |
| In caso i problemi riscontrati persistano, rivolgersi ad un Centro Assistenza Autorizzato Polti (www.polti.com per la lista aggiornata) oppure al Servizio Clienti. | | |

GARANZIA

Questo apparecchio è garantito un anno dalla data di acquisto se acquistato da un professionista con fattura (partita Iva). Se l'acquisto è effettuato dal consumatore tramite ricevuta fiscale, la garanzia è di due anni, come previsto dal codice del Consumo. La data di acquisto e la durata della garanzia devono essere comprovate dal documento fiscale rilasciato dal venditore:

- Fattura: un anno di garanzia
- Ricevuta fiscale: due anni di garanzia

In caso di riparazione, l'apparecchio dovrà essere accompagnato dal documento fiscale che ne attesti l'acquisto.

La presente garanzia lascia impregiudicati i diritti che derivano al consumatore dalla Direttiva Europea 99/44/CE su taluni aspetti della vendita e delle garanzie sui beni di consumo, diritti che il consumatore deve far valere nei confronti del proprio venditore.

La presente garanzia è valida nei Paesi che recepiscono la direttiva Europea 99/44/CE. Per gli altri Paesi, valgono le normative locali in tema di garanzia.

COSA COPRE LA GARANZIA

Nel periodo di garanzia, Polti garantisce la riparazione gratuita e, quindi, senza alcun onere per il cliente sia per la manodopera che per il materiale, del prodotto che presenti un difetto di fabbricazione o vizio di origine.

In caso di difetti non riparabili Polti può offrire al Cliente la sostituzione gratuita del prodotto.

Per ottenere l'intervento in garanzia il consumatore si dovrà rivolgere ad uno dei Centri di Assistenza Tecnica Autorizzati Polti munito di idoneo documento di acquisto rilasciato dal venditore ai fini fiscali comprovante la data di acquisto del prodotto. In assenza di documentazione comprovante l'acquisto del prodotto e la relativa data di acquisto, gli interventi verranno effettuati a pagamento. Conservare accuratamente il documento di acquisto per tutto il periodo di garanzia.

COSA NON COPRE LA GARANZIA

- Ogni guasto o danno che non derivi da un difetto di fabbricazione.
- I guasti dovuti ad uso improprio e diverso da quello indicato nel libretto di istruzioni, parte integrante del contratto di vendita del prodotto.
- I guasti derivanti da caso fortuito (incendi, cortocircuiti) o da fatto imputabile a terzi (manomissioni).
- I danni causati dall'utilizzo di componenti non originali Polti, da riparazioni o alterazioni eseguite da personale o centro assistenza non autorizzato Polti.
- I danni causati dal cliente.
- Le parti (filtri, spazzole, guaine, batterie, ecc) danneggiate dal consumo (beni consumabili) o dalla normale usura.
- Eventuali danni dovuti dal calcare.
- Guasti derivanti da mancata manutenzione / pulizia secondo le istruzioni del produttore.
- Il montaggio di accessori non originali Polti, modificati o non adattati all'apparecchio.

L'utilizzo non appropriato e/o non conforme alle istruzioni per l'uso e a qualunque altra avvertenza, disposizione contenuta nel presente manuale, invalida la garanzia.

Polti declina ogni responsabilità per eventuali danni che possono derivare direttamente o indirettamente a persone, cose, animali dovuti al mancato rispetto delle prescrizioni indicate nel libretto di istruzioni, riguardanti le avvertenze per l'uso e la manutenzione del prodotto.

Per consultare l'elenco aggiornato dei Centri di Assistenza Tecnica Autorizzati Polti visitare il sito www.polti.com.

WELCOME TO THE WORLD OF Polti VAPORETTO

Polti's experience in steam technology is at the service of professional cleaning with a range of appliances suitable for every need and for all environments.



REGISTER YOUR PRODUCT

Visit our website **www.polti.com** or call our Customer Services department to register your product.

You can benefit from a special welcome offer, in participating countries, and keep up to date on all the latest Polti news, as well as buy accessories and consumables.

To register your product, in addition to your personal information, you must enter the serial number (SN) which you will find on the silver label, located on the box and on the appliance.

To save time and have your serial number to hand, write it in the space provided on the back cover of this manual.

KEY

- A) Boiler switch
- B) Pressure gauge
- C) Steam control knob
- D) Main switch
- E) Detergent switch
- F) Detergent function indicator light
- G) Steam ready indicator light
- H) Out of water light
 - I) Accessory rack
- J) Rack lock knob
- K) Power cable winder pins
- L) Tank drain tap
- M) Dirt container lock levers
- N) Hose clip
- O) Unit socket door
- P) Water tank
- Q) Water tank cap
- R) Hooks for flexible hose
- S) Detergent tank cap
- T) Detergent tank
- U) Dirt collection tank handle
- V) Dirt container lid
- W) Air outlet filter
- X) Safety float

2. OPTIONAL ACCESSORIES**PAEU0374****STEAM & VACUUMING KIT**

Made up of:

- 1 - Flexible hose
- 2 - Extension hoses
- 3 - Universal brush
- 4 - Hard floor frame
- 5 - Rug frame
- 6 - Bristle frame
- 7 - Five cloths for brush
- 8 - O-ring replacement part

PAEU0376**VAPORFLEXI BRUSH STEAM KIT**

Made up of:

- 9 - Flexible hose
- 10 - Extension hoses
- 11 - Vaporflexi brush
- 12 - Five microfibre cloths
- 13 - Rug frame
- 14 - O-ring replacement part

PAEU0378**EXTRACTION / INJECTION KIT**

Made up of:

- 15 - Large brush with vaporiser
- 16 - Small brush with vaporiser
- 17 - Floor frame for large brush with vaporiser.
- 18 - Bristle frame for large brush with vaporiser.
- 19 - Floor frame for small brush with vaporiser.
- 20 - Bristle frame for small brush with vaporiser.

PAEU0379**WINDOW CLEANING + UPHOLSTERY KIT
STEAM / VACUUMING**

Made up of:

- 21 - Vacuuming + Steam Nozzle
- 22 - 130 mm window cleaning frame
- 23 - 200 mm window cleaning frame
- 24 - Five microfibre pads

PAEU0380**STEAM WINDOW CLEANING +
UPHOLSTERY KIT**

Made up of:

- 25 - Squeegee
- 26 - Blade 250 mm
- 27 - Blade 350 mm
- 28 - Small brush
- 29 - Five microfibre pads

PAEU0381**HIGH PRESSURE ACCESSORIES KIT**

Made up of:

- 30 - Small brush with PPS bristles
- 31 - Small brush with brass bristles.
- 32 - Medium-sized brush with PPS bristles.
- 33 - Medium-sized brush with brass bristles.
- 34 - Large brush with PPS bristles.
- 35 - Large brush with brass bristles.
- 36 - Triangular brush with PPS bristles
- 37 - Small nozzle with rubber inserts
- 38 - Short small lance
- 39 - High-pressure lance
- 40 - WC lance
- 41 - Steam concentrator accessory

PAEU0382**STEAM HIGH PRESSURE ACCESSORIES KIT**

Made up of:

- 42 - Concentrator accessory
- 43 - Small brush with PPS bristles
- 44 - Small brush with brass bristles
- 45 - Medium-sized brush with PPS bristles
- 46 - Medium-sized brush with brass bristles
- 47 - Large brush with PPS bristles
- 48 - Large brush with brass bristles
- 49 - Triangular brush with PPS bristles
- 50 - Short small lance
- 51 - High-pressure lance

PAEU0383**VACUUMING ACCESSORIES KIT**

Made up of:

- 52 - Lance
- 53 - Small nozzle
- 54 - Oval brush with horsehair bristles for delicate surfaces
- 55 - Round brush with nylon bristles

PAEU0386**STEAM & VACUUMING 10 CLOTHS KIT**

Made up of:

- 58 - Ten microfibre Cloths

PAEU0387**VAPORFLEXI BRUSH 10 CLOTHS KIT**

Made up of:

- 59 - Ten microfibre cloths

PAEU0388**TEN PADS KIT**

Made up of:

- 60 - Ten microfibre pads

PAEU0389**10 TRIANGULAR PADS KIT**

Made up of:

- 61 - Ten triangular microfibre pads

PAEU0390**TRIANGULAR BRUSH + PADS KIT**

Made up of:

- 62 - Triangular brush
- 63 - Five triangular microfibre pads

PAEU0391**SMALL BRUSH + PADS KIT**

Made up of:

- 64 - Small brush
- 65 - Five microfibre pads

PAEU0228**WALLPAPER STRIPPER KIT**

Made up of:

- 66 - Wallpaper stripper

PAEU0246**STEAM MOP ACCESSORY**

Made up of:

- 67 - Flexible brush
- 68 - Five microfibre cloths
- 69 - Five micro-burring cloths

PAEU0370**POLTI SANI SYSTEM KIT**

Made up of:

- 70 - Polti Sani System Pistol
- 71 - Twenty-four HP-Med bottles
- 72 - Thirty stoppers.
- 73 - Two flow concentrators
- 74 - Accessory holder bag
- 75 - Brass cleaning brush.

SAFETY WARNINGS

IMPORTANT PRECAUTIONS FOR USE



WARNING! BEFORE USING THE APPLIANCE, CAREFULLY READ ALL THE INSTRUCTIONS AND WARNINGS IN THIS MANUAL, AND ON THE APPLIANCE ITSELF.



Polti S.p.A. declines all liability for any accident deriving from any improper use of this appliance.

Only usage as detailed in this instruction manual constitutes correct usage.

Any use which does not comply with these instructions will invalidate the warranty.

SAFETY SYMBOLS:



ATTENTION: High temperature. Risk of scalding!

If shown on the product, do not touch as parts may be very hot.



ATTENTION: Steam.

Risk of scalding!

This appliance reaches very high temperatures. Incorrect use of the appliance can cause scalding.

- Never disassemble or carry out maintenance on the appliance apart from that indicated in this manual. In the event of a fault or malfunction, do not try and repair the appliance yourself. In the event of a heavy knock, fall, damage or fall into water, the appliance may not longer be safe to use. Incorrect use or non-observance of the instructions herein may lead to serious accidents. Always contact Authorised Service Centres.
- This appliance must not be used if it has been dropped, if there are visible signs of damage or if it leaks.

- The plug must be removed from the socket before the tank/boiler is filled with water.
 - During use the product is under pressure. Do not remove the cap from the boiler if it is on.
 - To carry out any maintenance or cleaning requiring access to the boiler, ensure that the appliance is switched off using the power switches and has been disconnected from the mains for at least two hours.
 - The appliance may be used by people with diminished physical, sensory or mental abilities, or by people with no experience or without the necessary knowledge, provided that they are supervised or after they have received instructions on the safe use of the appliance and on understanding the inherent dangers. Children should be supervised to ensure that they do not play with the appliance.
 - Keep the appliance out of reach of children when it is on and until it has completely cooled down.
 - Keep all the parts of the packaging out of the reach of children; they are not toys. Keep the plastic bag out of the reach of children: danger of suffocation.
 - The appliance must not be left unattended if plugged in to the mains.
 - The steam must not be directed towards appliances that contain electrical components, such as inside ovens.
 - This appliance is exclusively meant for indoor domestic or similar use.
 - Keep the product upright and on a stable surface while in use.
 - Use the product on flat surfaces. In the case of transport on uneven surfaces, lift the appliance using the carrying handle or use an additional cart.
- In order to reduce the risk of accidents, including: fires, electrocution, personal injury and scalding, both during use and during preparation, maintenance and storage, always take the fundamental precautions listed in this manual.**

RISKS CONNECTED TO THE POWER SUPPLY ELECTRIC - ELECTROCUTION

- The earthing system and highly sensitive residual-current circuit breaker, complete with magnetothermic cut-out for your system, guarantee safe use of electrical appliances. Therefore, for your own safety, check that the electrical system to which the appliance is connected complies with current laws.
- Do not connect the appliance to the mains if the voltage does not correspond with that of the domestic electrical circuit in use.
- Do not overload the sockets with adaptors and/or transformers. Only connect the product to a single socket with current that is compatible with the supplied plug.
- Electrical extension leads that are unsuitable for the power rating or which are not compliant with law may overheat and possibly lead to short-circuiting, fire, power outage or damage to the equipment. Only use extension leads which are certified, suitable for the power rating, supporting 16A and earthed.
- Always turn off the appliance at the on/off switch before unplugging it.
- To remove the plug from the socket, do not pull the power cable, but hold the plug itself to avoid damage to the plug and the cable.
- Always unplug the appliance if it is not in use and before any preparation, maintenance or cleaning operation.
- Fully unwind the cable from the cable winder before connecting the appliance to the mains and before use. Always use the product with the cord completely unwound.
- Do not pull or jerk the cable or expose it to tensions (twisting, crushing or stretching). Keep the cord away from hot and/or sharp surfaces and elements. Avoid crushing the cables in doors and windows. Do not pull the cable tight around corners. Avoid treading on the cable. Do not wind the power cord around the appliance, especially if the appliance is hot. Do not place the appliance on top of the power cable, this can be dangerous.

- Do not change the plug on the power cable.
- If the supply cord is damaged, it must be replaced by the manufacturer, its service agent or similarly qualified persons in order to avoid a hazard. Do not use the product if the power cable is damaged.
- Do not touch or use the appliance barefoot and/or with wet body or feet.
- Do not use the appliance near containers full of water, e.g. sinks, baths and swimming pools.
- Do not immerse the appliance, including the power cable and plug, in water or other liquids.

RISKS DURING USE OF THE PRODUCT - INJURIES/SCALDING

- The product should not be used in areas where there is a danger of explosions or in the presence of toxic substances.
- Do not pour toxic substances, acids, solvents, detergents, corrosive substances and/or explosives or perfumes into the water tank.
- Only pour water, or the water mix indicated in the “Which water to use” chapter, into the water tank.
- Pay attention to the intended use of the two tanks. It is important that the tank (P) is filled always with water and not with detergent. The use of detergent in the water tank could cause serious damage to the product. Once the funnel has been used to fill the detergent tank, rinse it under running water before using it to fill the water tank.
- Do not vacuum or direct the steam jet onto toxic substances, acids, solvents, detergents or corrosive substances. Handle and remove dangerous substances according to the indications provided by their manufacturers.
- Do not vacuum or direct the steam jet onto explosive powders or liquids, hydrocarbons, open flames and or extremely hot objects.
- Keep all body parts away from the vacuum intake and from any moving parts.
- Do not use the vacuum function on people and/or animals.
- Use the special carry handle for transport. Do not pull the power cable. Do not use the power cable as a handle. Do not

lift the appliance using the power cable or the steam hoses/vacuum tubes. Do not lift the product using the dirt collector grip.

- Do not position the product near sources of heat such as fireplaces, stoves and ovens.
- Do not position the product near electromagnetic fields such as the induction plate.
- Re-wind the cable when the appliance is not in use.
- Do not obstruct the openings and grills on the product.
- Do not attempt to use the steam jet on any part of a human or animal's body.
- Do not direct the steam jet on clothes while they are being worn.
- Cloths and rags and fabrics which have been subjected to a deep steam reach very high temperatures, above 100°C. Wait a few minutes and check that they have cooled before handling them. Therefore, avoid contact with the skin if they have just been steamed.
- The steam lock on the handle guarantees greater safety, as it prevents the accidental activation of steam delivery by children or people who are unaware of the function of the appliance. When steam is not being used, engage the steam lock.
- To continue steam delivery, return the switch to its original position.
- Use the accessory for cleaning the WC (40) only for the application for which it is intended, because owing to its particular shape, if steam or detergent are dispensed, they might be directed towards the user, with the risk of scalding. Pay the utmost attention and in the case of momentary non-use insert the steam lock on the hose using the safety key.

CORRECT USE OF THE PRODUCT

This appliance is intended for domestic and similar professional use, in accordance with the descriptions and instructions contained in this manual. Please read these instructions carefully and keep them. If this manual is lost, it can be consulted and/or downloaded from the website www.polti.com.

Only vacuum domestic or similar dirt and/or water.

Do not use on debris or chalk, cement or residues from building sites or brick laying.

Do not use on earth and sand/soil, etc.

Do not use on ash, soot and combustion residues (fireplaces, barbecues, etc.).

Do not use on printer, photocopier or fax toner and ink powder.

Do not vacuum pointed, sharp or stiff objects.

The appliance only functions correctly if the water filter collector is inserted and complete with all its parts.

Never leave the appliance exposed to weathering.

Do not vacuum with the dirt collection bucket empty, but fill it always as indicated in chapter 1.5.

POLTI S.p.A. reserves the right to make the aesthetic, technical and construction changes it deems necessary, without prior notice.

Before leaving our factory all our products are rigorously tested.

Therefore your Polti Vaporetto MV may already contain some residual water in the boiler and the tank.

Only usage as detailed in this instruction manual constitutes correct usage. Any other use may damage the appliance and invalidate the warranty.

INFORMATION FOR USERS

Pursuant to European Directive 2012/19/EU, regarding electric and electronic appliances, this appliance must not be disposed of with domestic waste, but sent to an official collection facility. This appliance complies with EU Directive 2011/65/EU.



The crossed-out bin symbol on the appliance indicates that, at the end of its useful lifespan, the product must be disposed of separately from other waste. Therefore, at the end of its life, the user must deliver the appliance to an appropriate collection centre for electric and electronic waste.

Proper separate waste collection to facilitate the subsequent recycling, treatment and environmentally compatible disposal of the

appliance helps to prevent negative effects on the environment and human health, and promotes recycling of the materials the product is made of. Unlawful disposal by the owner involves the application of the administrative sanctions envisaged by current legislation.

WHICH WATER TO USE IN THE BOILER

This appliance has been designed to function with normal medium-hardness tap water between 8°F and 20° f. If the tap water contains a lot of calcium carbonate, use a mix composed of 50% tap water and 50% widely available demineralised water. Do not use pure demineralised water.

Warning: check the hardness of the water at the technical office of your local council or the local water supplier.

If you only use tap water, you can reduce the formation of limescale by using the special Polti Kalstop (PAEU0094) decalcifying agent, distributed by Polti, and available for sale at all major domestic-appliance stores or online at www.polti.com.

Never use distilled water, rain water or water containing additives (e.g. starch, perfumes), or water produced by other domestic appliances, water softeners and filter jugs.

Do not put in chemical, natural, detergent, or limescale removing substances, etc.

Use tap water in the water filter collector.

1. PREPARING FOR USE

1.1 ASSEMBLING THE ACCESSORY RACK (I)

- Put the accessory rack (I) in position on the appliance, aligning the four holes on it with the screws on the top of the appliance.
- Screw in the four knobs for locking the rack in place (J) to anchor the rack in position.

1.2 FILLING THE WATER (P) AND DETERGENT (T) TANK

- Unscrew the cap (Q) and fill the water tank (P) using the funnel and the container with normal tap water (Pic. 1).
- Screw the cap (Q) back on.
- Unscrew the cap (S) and Use the funnel to fill the tank (T) with opportunely diluted detergent.
- Screw the cap back on (S).

WARNING: Pay attention to the intended use of the two tanks. It is important that the tank (P) is filled always with water and not with detergent. The use of detergent in the water tank could cause serious damage to the product. Once the funnel has been used to fill the detergent tank, rinse it under running water before using it to fill the water tank.

1.3 DETERGENT (not supplied):

Consult the label, the data sheets and the safety sheets of the substances or detergents paying attention to the hazard pictograms, the warnings, the indications and the prudence advice. **Do not use foaming substances or detergents.**

Do not use substances or detergents containing substances bearing hazard pictograms: explosive, combustible, flammable, toxic, harmful, corrosive, irritant, sensitising, carcinogenic, mutagenic, toxic for reproduction, hazardous for the environment.

Never mix together substances and/or detergents.

WARNING: Any failure caused by the use of detergents that do not comply with the above will be excluded from warranty.

1.4 PREPARING THE DIRT COLLECTION BUCKET

- Release the locking lever (M) (Pic. 2) of the dirt collection bucket and slide the bucket unit out of the appliance
- Lift the lid (V) of the dirt collection bucket (U).
- Fill the bucket (U) with 1 litre of tap water. You can also add into the bucket 1 phial of Polti Bioecologico, the natural, perfumed anti-foam deodorant which, in addition to filling the room with a pleasant perfume, prevents the formation of foam in the water filter, guaranteeing the correct operation of the appliance. (For more details, please refer to the Polti Bioecologico chapter).
- Reposition the bucket unit inside.

2. USE FUNCTIONS

The functions of the appliance (steam cleaning, vacuuming, detergent and the combined functions) must be set according to the type of optional accessories that you decide to use.

For the optional accessories containing a flexible hose (I; 9) open the door of the built-in socket; insert the built-in plug pushing it (Pic. 3), without pressing the button, until the

hooking mechanism clicks, then check that it is tight. To disconnect the built-in plug from the appliance, press the button and pull the plug to remove it from the appliance.

Completely unwind the power cable and connect it to an appropriate mains socket (Pic. 4). Always use the product with the cord completely unwound.

2.1 STEAM FUNCTION

It is possible to use this function with: the Steam & Vacuuming Kit PAEU0374 (chap. 7.1), the Vaporflexi Brush Steam Kit PAEU0376 (chap. 7.2), the Polti Sani System Kit PAEU0370 (chap. 7.15), the Steam Mop accessory PAEU0246 (chap. 7.16).

- Turn the main switch (D) to "I"
- Press the boiler switch (A). The steam ready light (G) will begin to flash until it becomes fixed (around 5-10 minutes), at this point the appliance is ready to generate steam.

WARNING: Do not release steam if the light (G) is flashing, wait for it to remain fixed, so that the system is stabilised and enables the maximum possible yield.

- Ensure that the steam lock on the handle is deactivated (chap. 7.1, chap. 7.2).
- Press the steam request button on the handle to release steam (chap. 7.1, chap. 7.2).

WARNING: The first time it is used, drops of water may leak out. This is due to an imperfect thermal stabilisation within the sheath. We therefore recommend directing the first jet of steam onto a cloth, until a uniform jet is obtained.

2.2 VACUUM FUNCTION

It is possible to use this function with: the Steam & Vacuuming Kit PAEU0374 (chap. 7.1).

- Turn the main switch (D) to "I".
- Hold button on the handle down for a few seconds, and the appliance will begin vacuuming.

WARNING: Vacuum cleaning should be used to pick up liquids/wet substances only, NOT for collecting dry dirt.

- To stop vacuuming, hold the button (5) on the handle (2) down for a few seconds.

2.3 DETERGENT FUNCTION

It is possible to use this function with: the Steam & Vacuuming Kit PAEU0374 (chap. 7.1), the Vaporflexi Brush Steam Kit

PAEU0376 (chap. 7.2), the Steam Mop accessory PAEU0246 (chap. 7.16).

WARNING: The detergent function can only be activated when the Steam Kit is connected to the machine.

- Turn the main switch (D) to "I".
- Press the detergent switch (E). The detergent indicator light (F) will come on.
- Press the steam/detergent button on the handle to dispense detergent. ((1 ; 9).
- Ensure that the steam lock on the handle is deactivated (1 ; 9).
- To disable the detergent function, press the switch (E). The light (F) will go out.

2.4 COMBINED FUNCTIONS

It is possible to combine the following functions:

STEAM - VACUUMING

STEAM - DETERGENT

DETERGENT - VACUUMING

STEAM - DETERGENT - VACUUMING

These functions are possible with: the Steam & Vacuuming Kit PAEU0374 (chap. 7.1), the Vaporflexi Brush Steam Kit PAEU0376 (chap. 7.2), the Polti Sani System Kit PAEU0370 (chap. 7.15), the Steam Mop accessory PAEU0246 (chap. 7.16).

WARNING: On the first release of steam, there may be some drops of water mixed with the steam due to temperature imbalances.

Direct the first jet of steam onto a rag.

To avoid any dirt in the dirt collector causing bad smells, we recommend emptying and cleaning after every use according to the methods described in Chapter 5.

3. CONNECTION KIT AND OPTIONAL ACCESSORIES

All the accessories can be connected directly to the flexible steam/vacuum hose (1; 9) or to the extension hoses (2; 10).

3.1 Hook the two extension tubes onto the handle :

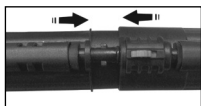

Move the locknut of the accessory, if present, to the OPEN position and connect the accessories.



Move the accessory locknut to the CLOSED position.
Check the strength of the

connection.

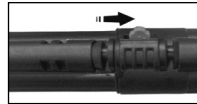

There is another lock button on the extension tubes:

proceed as above for the accessories, releasing the tubes by sliding the button as far as the lock position.

3.2 To use the other accessories proceed as follows:

- Move the locknut to the OPEN position and pair the accessories.
- Move the accessory locknut to the CLOSED position.

Check the strength of the connection.

3.3 To connect the special accessories only for vacuuming it is only necessary to pair them.

3.4 To connect the steam lance to the steam concentrator, screw it on. The same operation can be carried out for the coloured brushes, which can be screwed both onto the steam concentrator and onto the steam lance. The different colours enable a diversified use of the brushes according to the surface to be treated.

4. STEAM ADJUSTMENT

You can optimise the steam flow by means of the steam adjustment knob (C).

Turning the knob clockwise increases the steam jet. To reduce it, turn the knob anti-clockwise. Here are some tips for regulating it.

- **Maximum level:** to remove encrustations, stains, grease and for more stubborn dirt;
- **Medium level:** for carpets, rugs, glass and floors;
- **Minimum level:** to steam plants, clean delicate fabrics, wall coverings, upholstery, etc.

5. EMPTYING AND CLEANING THE DIRT COLLECTION BUCKET

When the dirt sucked into the bucket reaches the maximum permitted level, vacuuming will be automatically blocked by the special float (X) (you will hear the motor running faster).

WARNING: Turn the appliance off and only restart it when the level of the water in the bucket has been reinstated as described in the chapter "PREPARING THE DIRT COLLECTION BUCKET". Turning it back on immediately may damage the Hepa filter (W). To resume the cleaning operations, proceed as illustrated below, reinstating then the water level in the container.

If the water in the dirt collection bucket is very dirty, replace it in any case.

To empty the bucket, proceed as follows:

- Turn the appliance off by pressing the main switch (D) and disconnect the power supply cable from the mains.
- Release the two levers locking the dirt container (M) in place and slide the container out of the appliance (Pic. 2).
- Open the lid on the dirt container (V) using the handle (U).
- Clean the dirt collection bucket.
- If you want to continue to work top up the water level as indicated in the chapter "PREPARING THE DIRT COLLECTION BUCKET".
- Put the container back inside the appliance, performing the procedure described above in reverse order.

Empty the dirt collection bucket before putting the appliance away.

6. PRESSURE INDICATOR

The product has an indicator (B) for displaying the operating pressure.

7. OPTIONAL KITS

USE

Before steam treating leather, special fabrics and wood surfaces, consult the manufacturer's instructions and always carry out a test on a hidden part or on a sample of the material. Allow the steamed part to dry to make sure that no changes in colour or deformations have occurred.

Please pay careful attention when cleaning wooden surfaces (furniture, doors, etc.) and treated terracotta flooring as prolonged use of steam may damage the wax, polish or co-

lour of the surfaces to be cleaned.

We therefore recommend only steaming these surfaces for short periods of time, or cleaning using a previously steamed cloth. On particularly delicate surfaces (i.e. synthetic materials, lacquered surfaces, etc.) we recommend using minimum steam. To clean glass surfaces in particularly cold seasons, preheat the windows starting from a distance of about 50 cm from the surface. To take care of your plants, we recommend spraying them from a minimum distance of 50 cm.

7.1 STEAM & VACUUMING KIT PAEU0374

This kit makes it possible to use the appliance as a steam cleaner with integrated vacuum cleaner to vacuum, clean and sanitise all surfaces. The compact size of the universal brush (3) - which is connected to the flexible hose (1) by means of extension hoses (2) - enables it to be used also in small spaces. The cloth (7) makes it possible to collect the dirt dissolved by the steam and is suitable for all floor types.

The interchangeable frames of the brush enable it to be used on all surfaces for several functions: the bristle frame (6) is recommended only for the vacuuming function; the hard floor frame (4) for recovering damp on smooth surfaces and the carpet frame (5) for cleaning carpets and rugs.

To apply the different frames on the universal brush, move the two slides located on the back of the brush outward and apply the frame indicated for the type of surface to be cleaned. To lock the frame move the two slides inwards. Do not steam directly on wooden surfaces.

7.2 STEAM KIT WITH VAPORFLEXI BRUSH PAEU0376

The innovative Vaporflexi brush (11) used with the special microfibre cloth (12) guarantees optimal steam delivery and its distribution over the whole surface of the cloth, for even more effective and quick cleaning on all surfaces, even the most delicate ones.

Extremely easy to handle, it guarantees more freedom of movement and the chance to reach and clean even the smallest of spaces. The kit also includes the flexible hose (9) and the extension hoses (10).

Before removing the cloth from the brush, wait a few minutes to allow the cloth to cool.

7.3 EXTRACTION/INJECTION KIT PAEU0378

The brushes for injection/extraction washing spray and vacuum at the same time making it possible to deep clean carpets, rugs, sofas, armchairs and upholstery penetrating deeply into the fibres.

It is also possible to join and separate the frames of the brushes by hooking them up or making them slide according to the surfaces to be treated.

7.4 STEAM & VACUUMING WINDOW CLEANING + UPHOLSTERY KIT PAEU0379

With the vacuum+steam nozzle (21) you can perform several functions: vacuuming of various surfaces, even small ones, steam cleaning with the pad applied (24), cleaning of windows or mirrors in combination with the 200 (23) or 130 mm (22) window cleaning frames.

Finally the bristle insert can be applied to the nozzle and, thanks to the abrasive action of the bristles, you can remove fur and hair from upholstery.

7.5 STEAM WINDOW CLEANING + UPHOLSTERY KIT PAEU0380

The squeegee (25) combined with the interchangeable 250 mm (26) or 350 mm (27) rubber blades makes it possible to clean and sanitise any window, mirror and glass surface. The brush (28) is instead designed for cleaning small surfaces, such as upholstery fabrics, car interiors, small glass surfaces, tiles, cabinet doors and other doors. It can be used with the pad (29) provided.

7.6 HIGH PRESSURE STEAM & VACUUMING ACCESSORIES KIT PAEU0381

The use of this kit makes it possible to concentrate the steam pressure so as to have a powerful and effective jet. The steam concentrator accessory (41) can be used both with only the steam function activated or with the vacuuming function: in this way the dirt dissolved by the steam is vacuumed by the appliance. Moreover, with the addition of the brushes (30/31/32/33/34/35/36), greater abrasive action is obtained; the brushes are available in various shapes and materials so that they can be used on the different surfaces. They can be screwed either onto the concentrator accessory (41) or to the lances (38/39/40).

The different lances (38/39/40) make it possible instead - according to the type - to reach also the most hidden corners and to clean in small spaces. To use the small lance

(38) screw it onto the steam concentrator (41).

The small nozzle (37) is recommended for vacuuming the dirt removed from tight surfaces such as between tiles, door jambs, slits of shutters, etc.

WARNING: Use the lance for cleaning the WC (40) only for the application for which it is intended, because owing to its particular shape, if steam or detergent are dispensed, they might be directed towards the user, with the risk of scalding. Pay the utmost attention and in the case of momentary non-use insert the steam lock on the hose using the safety key.

7.7 HIGH PRESSURE STEAM ACCESSORIES KIT PAEU0382

The use of this kit makes it possible to concentrate the steam pressure so as to have a powerful and effective jet. Ideal for removing the most stubborn dirt and for cleaning the most hidden and hard-to-reach points. The kit is made up of several accessories, each with a specific function.

The concentrator accessory (42) can be connected directly to the handle or to the extension hoses (10). It is also possible to connect to the same (42) both the lance and the brushes present in the kit. The two lances (50/51) make it possible - according to the type - to reach the most hidden corners and to clean in small spaces. Moreover, with the addition of the brushes (43/44/45/46/47/48/49), greater abrasive action is obtained; the brushes are available in various shapes and materials so that they can be used on different surfaces.

7.8 VACUUMING ACCESSORIES KIT PAEU0383

The different accessories of this kit make it possible to vacuum dust and dirt from all surfaces, including fabrics. With the lance (52) you will be able to reach also the most difficult points; the small nozzle (53) is indicated for cleaning upholstery, sofas, wallpaper and car interiors, while the two nylon (55) and horsehair (44) brushes make it possible to clean all surfaces, even the most delicate ones.

7.9 TRIANGULAR BRUSH + 5 PADS KIT PAEU0390

Small and flexible brush (62) with convenient swivel joint to allow cleaning of difficult corners and nylon bristles to dissolve and remove even the most stubborn dirt. The kit also contains 5 microfibre pads (63) which avoid direct contact with the steam jet, ideal

for treating delicate surfaces, fabrics and upholstery.

7.10 10 TRIANGULAR PADS KIT PAEU0389

Kit made up of 10 microfibre pads (61) compatible with the triangular brush (62) ideal for cleaning sofas, mattresses and upholstery in general. Their softness makes them ideal also for cleaning delicate surfaces.

7.11 SMALL BRUSH + 5 PADS KIT PAEU0391

This brush (64) is indicated for cleaning all surfaces, even the most delicate ones, and thanks to its small size it is particularly suitable where the spaces are small and narrow. It can be used with the microfibre pads (65) provided to avoid direct contact with the steam jet.

7.12 10 PADS KIT PAEU0388

Kit made up of 10 microfibre pads (60) compatible with the brush (28) ideal for cleaning sofas, mattresses and upholstery in general. Their softness also makes them ideal for cleaning delicate surfaces.

7.13 STEAM & VACUUMING 10 CLOTHS KIT PAEU0386

Kit made up of 10 universal microfibre cloths (58) with polyester inserts that make them glide better. Ideal for collecting dirt and indicated for all types of steam-washable, smooth and rough floors and also for the most delicate ones because they avoid direct contact with the steam jet. Machine-washable.

7.14 VAPORFLEXI BRUSH 10 CLOTHS KIT PAEU0387

Kit made up of 10 microfibre cloths (59) for Vaporflexi brush (11) ideal for cleaning all types of floors, even the most delicate, whether rough or smooth thanks to the polyester inserts which make them glide better. Machine-washable.

7.15 POLTI SANI SYSTEM KIT PAEU0370

The Polti Sani System pistol (70) - thanks to the patented Superheated Chamber technology - dispenses dry saturated steam at high temperatures up to 180° C and in combination with the Polti HPMED detergent. Developed in 2006 in collaboration with the Faculty of Medicine and Surgery of the University of Pavia, it makes it possible to sanitise frequently and rapidly any type of space, surface and fabric, also in the presence of people and animals.

7.16 STEAM MOP ACCESSORY PAEU0246

Brush for floors, walls, windows and ceilings. Connected to the appliance the swivelling steam broom is ideal for also cleaning- besides all types of floors- walls, windows and ceilings. The special tank inside of the brush allows it to uniformly distribute steam along the provided microfibre cloth. The rod is adjustable allowing it adapt to any height.

7.17 WALLPAPER STRIPPER PAEU0228

The wallpaper stripper accessory is designed to remove wallpaper from walls without difficulty: with the help of the steam the wallpaper glue melts in seconds.

8. LACK OF DETERGENT

A lack of detergent is indicated by a specific light (F), which from fixed starts to flash, and by an acoustic signal.

To reinstate the level of the detergent it will be sufficient to proceed as described in the chapter "FILLING THE WATER (P) AND DETERGENT (T) TANK".

9. LACK OF WATER IN TANK

The lack of water in the water tank (P), is indicated by the light (H), which comes on and remains on, and by an acoustic signal. To resume work proceed to fill again as described in the chapter "FILLING THE WATER (P) AND DETERGENT (T) TANK".

10. LACK OF WATER IN THE BOILER

There may be a lack of water in the boiler if the refilling system is not working properly. This type of malfunctioning is signalled by the light (H) starting to flash and by an acoustic signal.

Turn off the appliance, wait for 15 minutes and turn it on again. If the problem persists contact the service centre.

11. POLTI BIOECOLOGICO

Polti Bioecologico is an anti-foaming and deodorising product containing natural substances. It prevents foaming inside the water filter thus ensuring correct functioning of the appliance. When diluted inside the dirt collection tank, Polti Bioecologico also acts as an effective deodoriser and thanks to the natural substances which it is composed of, it prevents unpleasant smells inside the collection tank and releases a fresh clean fragrance into the environment.

Capacity of 1 phial: 5 ml e

HOW TO USE POLTI BIOECOLOGICO

- 11.1 Add water to the dirt collection bucket according to the instructions in this manual.
- 11.2 Shake the phial before use.
- 11.3 Bend and break the phial cap.
- 11.4 Pour the contents of the phial into the bucket of the appliance.

Introduce 1 phial before each use

A possible change in the colour of the liquid does not alter the functioning or the efficacy of the product

WARNING: Never pour Polti Bioecologico into the boiler.

Polti Bioecologico is sold at all major domestic-appliance shops or online at www.polti.com.

12. GENERAL MAINTENANCE

To clean the outside of the appliance, use a damp cloth and tap water only.

All accessories can be cleaned using running water, ensuring they are completely dry before the next use.

Do not use detergents of any kind.

12.1 PULIZIA DEL FILTRO (W)

- Turn off the appliance with the main switch (D) and unplug it.
- Release the two levers locking the dirt container (M) in place and slide the container out of the appliance (Pic. 2).
- Remove the filter on the air outlet (W) from its housing and clean it with a brush with stiff bristles; if the filter is not clean enough, rinse it with water and let it dry. Replace the filter if it appears to be damaged, to prevent it from compromising the appliance's performance.
- If you wish to continue working, reassemble the filter by performing the procedure described above in reverse. The filter will last about 100 hours of operation.

12.2 EMPTYING TANK (P) AND (T)

It is easy to empty the water tank (P) and the detergent tank (T).

To empty the tanks, simply open the tank drain tap (L) (Pic. 7). Close again when empty.

Be sure to position a recipient large enough under the tank you wish to empty.

13. STORAGE

When you have finished using the device, put it away in a clean and dry place after disconnecting it from the power mains. Keep it away from sources of heat and protect from the weather. Do not expose the appliance to extreme temperatures.

The accessories can be stored in the practical accessory rack (I). The extension hoses (2 ; 10) can be hooked to the clips (N) (Pic. 5).

Before putting away your Polti Vaporetto MV appliance wind up the power cable on the cable winding hooks (K)(Pic. 6).

14. TROUBLESHOOTING – TIPS

| PROBLEM | CAUSE | SOLUTION |
|------------------------------------------------------------------------------------------------------------------------------------------------------------------------------|-----------------------------------------------------------------------|---------------------------------------------------------------------------------------------------------------------------------------------------------------|
| The appliance does not start. | The appliance does not start. No power. Main switch (D) off | Check that the appliance has been disconnected from the mains, as indicated in Section 1. Turn on the main switch (D). |
| Suction power is decreased. | Nozzle, flexible vacuum hose or extension hoses are blocked. | Turn the appliance off and unplug it. Clean the filter and remove any blockages of tubes and accessories. |
| Water leaks out when vacuuming liquids. | Float blocked. | Clean the water filter assembly. |
| Loss of steam or drops of water between the connection of the accessories. | The seals are damaged. | Replace the seals. |
| The appliance is on but does not supply steam. | The appliance is not pressurised yet. | Wait for the light (G) to go off. |
| No steam comes out, light (H) remains on with buzzer sounding. | No more water in the tank (P). | Turn off the appliance and fill it up again, as described in the chapter "FILLING THE WATER (P) AND DETERGENT (T) TANK". |
| The appliance does not vacuum. | Dirt collection bucket is full. | Turn off the appliance, remove the container and empty it. Top up the water level as described in the chapter "PREPARATION OF DIRT CONTAINER". |
| Light (H) flashing and acoustic signal. | Shortage of water in the boiler. | Turn off the appliance and then turn it on again. If the defect continues, please contact an authorised service centre, see the chapter "NO WATER IN BOILER". |
| No detergent comes out, light (F) flashing and acoustic signal. | No more detergent in the tank (T). | Turn off the appliance and top up the level of detergent as described in the chapter "FILLING THE WATER (P) AND DETERGENT (T) TANK". |
| The detergent function does not come on. | The flexible hose has not been inserted (1 ; 9), see optional Kit. | Insert the flexible hose |
| Should the problems persist, contact an Authorised Polti Service Centre (see www.polti.com for the up-to-date list) or Customer Services. | | |

WARRANTY

This appliance is guaranteed for one year from the date of purchase if purchased by a professional/commercial business with an invoice (VAT number). If the purchase is made by a consumer with a tax receipt, the warranty period is two years, as required by the Consumer Code. The date of purchase and the duration of the guarantee must be proven by the tax document issued by the seller:

- Invoice: one year warranty
- Tax receipt: two-year warranty

For repairs, the appliance must be accompanied by proof of purchase.

This warranty does not affect the consumer rights deriving from European Directive 99/44/EC as regards some aspects of sale and warranty of consumer goods, rights which the consumer should uphold with respect to the seller.

This warranty is valid in the countries which adhere to European Directive 99/44/EC. For other countries, local regulations on warranties apply.

WHAT THE WARRANTY COVERS

During the warranty, Polti guarantees free repair of a product with a manufacturing or factory defect and, therefore, the client is not liable to pay for any work or materials.

In case of irreparable defects, Polti may replace the product free of charge.

To avail of the warranty, the customer should visit one of the Polti Authorised Service Centres with proof of purchase from the seller valid for tax purposes and bearing the date of purchase of the product. Without proof of purchase and the relative date of purchase, the work will be charged for. Store the proof of purchase document safely for the whole duration of the warranty.

WHAT THE WARRANTY DOES NOT COVER

- Any fault or damage not deriving from a manufacturing defect.
- Any fault due to improper use or use other than that indicated in the instruction booklet, an integral part of the product sales contract.
- Any defect resulting from *force majeure* (fires, short circuits) or caused by third parties (tampering).
- Damage caused by the use of non-original Polti parts, and repairs or modifications performed by staff or service centres not authorised by Polti.
- Damage caused by the customer.
- Parts (filter, brush, hose, battery, etc.) damaged by use (consumable goods) or normal wear and tear.
- Any damage caused by limescale.
- Defects resulting from lack of maintenance/cleaning according to the manufacturer's instructions.
- Assembly of non-original Polti accessories or those that have been modified or which are not suitable for the appliance.

Inappropriate use and/or use not compliant with the instructions for use and any other warnings or indications contained in this manual invalidates the warranty.

Polti takes no responsibility for any direct or indirect damage to people, objects or animals caused by non-compliance with the instructions indicated in this instruction booklet, regarding warnings for use and product maintenance.

To see the up-to-date list of the Polti Authorised Service Centres, visit the website www.polti.com.

BIENVENUE DANS LE MONDE DE POLTI VAPORETTO

L'expérience de Polti dans la technologie de la vapeur se met au service du nettoyage professionnel avec une gamme d'appareils adaptés à toutes les exigences et à tous les environnements.



ENREGISTREZ VOTRE PRODUIT

Connectez-vous au site www.polti.com ou appelez le Service clientèle Polti pour enregistrer votre produit. Vous bénéficierez, dans les pays adhérents, d'une offre spéciale de bienvenue, serez toujours informé des dernières nouveautés Polti et pourrez acheter les accessoires et les consommables.

Pour enregistrer votre produit, vous devez saisir, outre les données personnelles, le numéro de série (SN) figurant sur l'étiquette argentée située sur la boîte et sur l'appareil.

Pour gagner du temps et avoir votre numéro de série toujours à portée de main, notez-le dans l'espace prévu à cet effet sur le verso de la couverture du manuel.

LÉGENDE

- A) Interrupteur chaudière
- B) Indicateur de pression
- C) Bouton réglage vapeur
- D) Interrupteur général
- E) Interrupteur détergent
- F) Voyant détergent
- G) Voyant vapeur disponible
- H) Voyant manque d'eau
 - I) Panier porte-accessoires
- J) Boutons fixation du panier
- K) Crochets pour enrouler le câble
- L) Robinet vidage des réservoirs
- M) Leviers blocage réservoir pour recueillir la saleté
 - N) Support fixation des tubes
- O) Protection prise monobloc
- P) Réservoir d'eau
- Q) Bouchon réservoir eau
- R) Crochets pour tube flexible
- S) Bouchon du réservoir détergent
- T) Réservoir de détergent
- U) Poignée du bac de récupération de saleté
 - V) Couvercle réservoir pour recueillir la saleté
- W) Filtre à air
- X) Flotteur

2. ACCESSOIRES EN OPTION

PAEU0374

KIT VAPEUR ET ASPIRATION

Composé de :

- 1 - Tube flexible
- 2 - Tubes rallonges
- 3 - Brosse multifonctions
- 4 - Cadre sols durs
- 5 - Cadre tapis
- 6 - Brosse à soies
- 7 - Cinq chiffons pour brosse
- 8 - Joint torique de rechange

PAEU0376

KIT VAPEUR BROSSSE VAPORFLEXI

Composé de :

- 9 - Tube flexible
- 10 - Tubes rallonges
- 11 - Brosse Vaporflexi
- 12 - Cinq chiffons en microfibre
- 13 - Cadre tapis
- 14 - Joint torique de rechange

PAEU0378

KIT EXTRACTION/INJECTION

Composé de :

- 15 - Grande brosse avec pulvérisateur
- 16 - Petite brosse avec pulvérisateur
- 17 - Cadre sols pour grande brosse avec pulvérisateur.
- 18 - Brosse à soies pour grande brosse avec pulvérisateur.
- 19 - Cadre sols pour petite brosse avec pulvérisateur.
- 20 - Brosse à soies pour petite brosse avec pulvérisateur.

PAEU0379

KIT LAVE-VITRES + MEUBLES REMBOURRÉS VAPEUR / ASPIRATION

Composé de :

- 21 - Embout aspiration + vapeur
- 22 - Raclette lave-vitres 130 mm
- 23 - Raclette lave-vitres 200 mm
- 24 - Cinq bonnettes en microfibre

PAEU0380

KIT LAVE-VITRES + MEUBLES REMBOURRÉS VAPEUR

Composé de :

- 25 - Lave-vitres
- 26 - Racle de 250 mm.
- 27 - Racle de 350 mm.
- 28 - Petite brosse
- 29 - Cinq bonnettes en microfibre

PAEU0381**KIT ACCESSOIRES HAUTE PRESSION**

Composé de :

- 30 - Petite brosse avec poils en PPS
- 31 - Petite brosse avec poils en laiton.
- 32 - Brosse moyenne avec poils en PPS.
- 33 - Brosse moyenne avec poils en laiton.
- 34 - Grande brosse avec poils en PPS.
- 35 - Grande brosse avec poils en laiton.
- 36 - Brosse triangulaire avec poils en PPS
- 37 - Petit embout avec raclettes en caoutchouc
- 38 - Petite lance courte
- 39 - Lance haute pression
- 40 - Lance WC
- 41 - Accessoire concentrateur de vapeur

PAEU0382**KIT ACCESSOIRES HAUTE PRESSION VAPEUR**

Composé de :

- 42 - Accessoire concentrateur
- 43 - Petite brosse avec poils en PPS
- 44 - Petite brosse avec poils en laiton
- 45 - Brosse moyenne avec poils en PPS
- 46 - Brosse moyenne avec poils en laiton
- 47 - Grande brosse avec poils en PPS
- 48 - Grande brosse avec poils en laiton
- 49 - Brosse triangulaire avec poils en PPS
- 50 - Petite lance courte
- 51 - Lance haute pression

PAEU0383**KIT ACCESSOIRES ASPIRATION**

Composé de :

- 52 - Lance
- 53 - Petit embout
- 54 - Brosse ovale avec poils en crin pour surfaces délicates
- 55 - Brosse ronde avec poils en nylon

PAEU0386**KIT 10 CHIFFONS VAPEUR ET ASPIRATION**

Composé de :

- 58 - Dix chiffons en microfibre

PAEU0387**KIT 10 CHIFFONS BROSSE VAPORFLEXI**

Composé de :

- 59 - Dix chiffons en microfibre

PAEU0388**KIT DIX BONNETTES**

Composé de :

- 60 - Dix bonnettes en microfibre

PAEU0389**KIT 10 BONNETTES TRIANGULAIRES**

Composé de :

- 61 - Dix bonnettes triangulaires en microfibre

PAEU0390**KIT BROSSE TRIANGULAIRE + BONNETTES**

Composé de :

- 62 - Brosse triangulaire
- 63 - Cinq bonnettes triangulaires en microfibre

PAEU0391**KIT PETITE BROSSE + BONNETTES**

Composé de :

- 64 - Petite brosse
- 65 - Cinq bonnettes en microfibre

PAEU0228**KIT DÉCOLLEUSE DE PAPIER PEINT**

Composé de :

- 66 - Décolleuse de papier peint

PAEU0246**ACCESSOIRE STEAM MOP**

Composé de :

- 67 - Brosse articulée
- 68 - Cinq chiffons en microfibre
- 69 - Cinq chiffons micro-bouclettes.

PAEU0370**KIT POLTI SANI SYSTEM**

Composé de :

- 70 - Pistolet Polti Sani System
- 71 - Vingt-quatre flacons HP-Med
- 72 - Trente mèches.
- 73 - Deux concentrateurs de jet
- 74 - Sac range-accessoires
- 75 - Goupillon en laiton.

AVERTISSEMENTS EN MATIÈRE DE SÉCURITÉ

PRÉCAUTIONS D'EMPLOI IMPORTANTES



ATTENTION ! AVANT D'UTILISER L'APPAREIL, LIRE LES INSTRUCTIONS ET LES AVERTISSEMENTS FIGURANT DANS CE MANUEL ET SUR L'APPAREIL.

Polti S.p.A. décline toute responsabilité en cas d'accidents causés par une utilisation non conforme de cet appareil.

Le présent manuel décrit l'utilisation conforme du produit.

Toute utilisation non conforme aux présentes recommandations annulera la garantie.

SYMBOLES DE SÉCURITÉ :



ATTENTION : température élevée. Danger de brûlure !
Si cela est indiqué sur le produit, ne pas toucher les parties qui sont chaudes.



ATTENTION : Vapeur.
Danger de brûlure !

Cet appareil atteint des températures élevées. Une utilisation incorrecte de l'appareil peut provoquer des brûlures.

- Ne jamais démonter l'appareil ou exécuter des opérations de maintenance autres que celles indiquées dans les présents avertissements. En cas de panne ou de dysfonctionnement, ne pas effectuer de réparations soi-même. En cas de choc violent, chute, dommage et chute dans l'eau, l'appareil peut ne plus être sûr. En cas de manipulations erronées et non autorisées, il existe un risque d'accidents. Toujours contacter les SAV agréés.
- Ne pas utiliser cet appareil s'il est tombé, s'il présente des signes de dommages visibles ou s'il perd de l'eau.
- La fiche doit être débranchée de la prise avant de remplir d'eau le réservoir / la chaudière.
- Pendant l'utilisation, le produit est sous pression. Ne pas retirer le bouchon de la chaudière si elle est allumée.
- Avant d'accéder à la chaudière pour effectuer une

intervention de maintenance ou de nettoyage, éteindre l'appareil au moyen des interrupteurs et le débrancher du secteur pendant au moins 2 heures.

- Cet appareil n'est pas destiné à être utilisé par des personnes dont les capacités physiques, sensorielles ou mentales sont réduites, ou qui ne possèdent pas l'expérience ou les connaissances nécessaires, sauf si elles sont surveillées ou ont été préalablement informées sur l'utilisation en toute sécurité du produit et sur les dangers liés au produit. Les enfants doivent être surveillés pour s'assurer qu'ils ne jouent pas avec l'appareil.
- Tenir l'appareil hors de portée des enfants quand il est allumé ou qu'il n'a pas encore refroidi.
- Conserver tous les composants de l'emballage hors de la portée des enfants : ce ne sont pas des jouets. Conserver le sachet en plastique hors de la portée des enfants : risque d'étouffement.
- Ne pas laisser l'appareil sans surveillance lorsqu'il est branché sur le secteur.
- La vapeur ne doit pas être dirigée vers les appareils contenant des composants électriques, comme l'intérieur de fours.
- Cet appareil est exclusivement destiné à un usage domestique en intérieur ou similaire.
- Durant l'utilisation, maintenir le produit à l'horizontale et sur une surface stable.
- Utiliser le produit sur des surfaces planes. En cas de transport sur des surfaces irrégulières, soulever l'appareil à l'aide de la poignée de transport ou bien utiliser un chariot supplémentaire.

Pour réduire le risque d'accidents tels que les incendies, l'électrocution, les accidents et les brûlures aussi bien durant l'utilisation que durant les opérations de préparation, entretien et rangement, toujours suivre les précautions élémentaires énumérées dans le présent manuel.

RISQUES LIÉS À L'ALIMENTATION ÉLECTRIQUE - ÉLECTROCUTION

- Le système de mise à la terre et l'interrupteur à courant différentiel résiduel de sécurité, avec une protection magnéto-thermique de l'installation, permettent une utilisation en toute sécurité des appareils électriques. Pour garantir la sécurité, contrôler que l'installation électrique à laquelle est raccordé l'appareil est réalisée conformément aux lois en vigueur.
- Ne pas raccorder l'appareil au secteur si la tension ne correspond pas à celle du circuit électrique domestique.
- Ne pas surcharger les prises électriques avec des fiches doubles et/ou des adaptateurs. Raccorder le produit uniquement à des prises de courant individuelles compatibles avec la fiche fournie.
- Des rallonges électriques non opportunément dimensionnées et non conformes risquent de générer une surchauffe et, par voie de conséquence, un court-circuit, un incendie, une panne de courant et une détérioration du système. Utiliser uniquement des rallonges certifiées, correctement dimensionnées pour supporter la puissance de 16 A et raccordées à la prise de terre.
- Eteignez toujours l'appareil en appuyant sur l'interrupteur prévu à cet effet avant de le débrancher du réseau électrique.
- Pour débrancher la fiche de la prise de courant, ne pas tirer sur le câble ; saisir la fiche pour éviter d'endommager la prise et le câble.
- Toujours débrancher la fiche de la prise de courant lorsque l'appareil n'est pas utilisé et avant toute opération de préparation, entretien et nettoyage.
- Dérouler complètement le câble de l'enrouleur avant de le brancher sur le secteur et avant d'utiliser l'appareil. Toujours utiliser le produit avec le câble complètement déroulé.
- Ne pas tirer ni secouer le câble et ne pas le soumettre à des tensions (torsions, écrasements, étirements). Éloigner le câble de toute surface et partie chaude et/ou tranchante. Veiller à ce que le câble ne soit pas écrasé par des portes ou portails. Ne pas tendre le câble sur des arêtes. Éviter de piétiner le

câble. Ne pas enrouler le câble d'alimentation autour de l'appareil, surtout si l'appareil est chaud. Si l'appareil est posé sur le câble d'alimentation, il y a un risque de danger.

- Ne pas remplacer la fiche du câble d'alimentation.
- Si le câble est endommagé, il doit être remplacé par le fabricant, son service après vente ou des personnes de qualification similaire afin d'éviter un danger. Ne pas utiliser le produit si le câble est endommagé.
- Ne pas toucher ni utiliser l'appareil pieds nus et/ou avec le corps ou les pieds mouillés.
- Ne pas utiliser l'appareil à proximité de récipients pleins d'eau comme les éviers, les baignoires, les piscines.
- Ne pas plonger l'appareil avec le câble et la fiche dans l'eau ou dans d'autres liquides.

RISQUES LIÉS À L'UTILISATION DU PRODUIT - BLESSURES / BRÛLURES

- Ne pas utiliser le produit dans des endroits présentant un risque d'explosion et où des substances toxiques sont présentes.
- Ne pas verser dans le réservoir d'eau des substances toxiques, acides, solvants, nettoyants, substances corrosives et/ou liquides explosifs, parfums.
- Verser dans le réservoir d'eau uniquement de l'eau ou le mélange d'eau indiqué dans le chapitre « Quelle eau utiliser ».
- Attention à la destination des deux réservoirs. Il est important que le réservoir (P) soit toujours rempli avec de l'eau et non du détergent. L'utilisation de détergent dans le réservoir d'eau pourrait causer de graves dommages au produit. Après avoir utilisé l'entonnoir pour remplir le réservoir de détergent, le rincer sous l'eau courante avant de l'utiliser pour remplir le réservoir d'eau.
- Ne pas aspirer ni diriger le jet de vapeur sur des substances toxiques, acides, solvants, nettoyants, substances corrosives. Le traitement et l'élimination des substances dangereuses doivent être effectués conformément aux instructions des fabricants de ces substances.
- Ne pas aspirer ni diriger le jet de vapeur sur des poudres et liquides explosifs, hydrocarbures, objets en flammes et/ou in-

candescents.

- Éloigner toute partie du corps des ouvertures d'aspiration et des pièces en mouvement.
- Ne pas utiliser l'aspirateur sur des personnes et/ou des animaux.
- Utiliser la poignée pour transporter l'appareil. Ne pas tirer sur le câble d'alimentation. Ne pas utiliser le câble comme poignée. Ne pas soulever l'appareil par le câble d'alimentation ou par les tubes vapeur/aspiration. Ne pas soulever le produit par la poignée du bac de récupération saleté.
- Ne pas placer le produit à proximité de sources de chaleur telles que cheminées, poêles et fours.
- Ne pas placer le produit à proximité de champs électromagnétiques, comme les plaques à induction.
- Enrouler le câble lorsque l'appareil n'est pas utilisé.
- Ne pas obstruer les orifices et les grilles situés sur le produit.
- Ne pas diriger le jet de vapeur sur une partie du corps de personnes et d'animaux.
- Ne pas diriger le jet de vapeur sur les vêtements que l'on porte.
- Les chiffons, torchons et tissus sur lesquels une quantité de vapeur a été libérée atteignent des températures largement supérieures à 100 °C. Attendre quelques minutes et vérifier qu'ils ont refroidi avant de les utiliser. Éviter tout contact avec la peau s'ils sont encore chauds.
- Le verrou de vapeur sur la poignée offre une plus grande sécurité, car il empêche l'activation involontaire et accidentelle de la distribution de vapeur par des enfants ou des personnes qui ne connaissent pas le fonctionnement de l'appareil. Lorsque l'on n'utilise pas la vapeur, insérer le verrou de vapeur. Pour distribuer de nouveau de la vapeur, replacer la touche dans la position d'origine.
- Utiliser l'accessoire de nettoyage des WC (40) uniquement pour l'application à laquelle il est destiné, car en raison de sa forme particulière, si de la vapeur ou du détergent est distribué, ceux-ci peuvent être dirigés vers l'utilisateur, avec le risque de brûlures. Accorder une attention maximale et en cas d'inutilisation momentanée, activer le verrouillage de la vapeur sur la gaine à l'aide de la touche de sécurité.

UTILISATION CORRECTE DU PRODUIT

L'appareil est destiné à un usage domestique et professionnel similaire, conformément aux descriptions et aux instructions contenues dans le présent manuel. Lire attentivement et conserver ces instructions ; en cas de perte, consulter et/ou télécharger ce manuel sur le site Internet www.polti.com.

Aspirer uniquement de la saleté domestique ou similaire et/ou de l'eau.

Ne pas utiliser l'appareil sur les débris et le plâtre, le ciment et les résidus de chantier et d'ouvrages de maçonnerie.

Ne pas utiliser l'appareil sur la terre et le sable/terre de jardins, etc.

Ne pas utiliser l'appareil sur les cendres, la suie et les résidus de la combustion (cheminée, barbecue, etc.).

Ne pas utiliser sur la poudre d'encre et sur l'encre des imprimantes, télécopieurs et photocopieuses.

Ne pas aspirer d'objets pointus, tranchants et rigides.

L'appareil fonctionne correctement uniquement si le bac filtre à eau est inséré et qu'il est muni de tous ses composants.

Toujours ranger l'appareil à l'abri des agents atmosphériques.

Ne pas aspirer avec le bac de récupération saleté vide, mais toujours le remplir comme indiqué dans le chapitre 1.5.

POLTI S.p.A. se réserve le droit d'introduire toutes modifications esthétiques, techniques et constructives qui s'avèreraient nécessaires sans aucun préavis.

Avant de quitter l'usine, tous nos produits sont rigoureusement testés.

Par conséquent, la chaudière et le réservoir de Polti Vaporetto MV peuvent contenir de l'eau résiduelle.

Le présent manuel décrit l'utilisation conforme du produit. Toute autre utilisation peut endommager l'appareil et annuler la garantie.

INFORMATIONS AUX UTILISATEURS

Conformément à la Directive Européenne 2012/19/UE en matière d'équipements électriques et électroniques, ne pas éliminer l'appareil avec les ordures ménagères ; le remettre à un centre de collecte officiel. Ce produit est conforme à la Directive EU 2011/65/UE.



Le symbole de la poubelle barrée sur l'appareil indique que le produit doit être éliminé séparément lorsqu'il n'est plus utilisable, et non pas avec les ordures ménagères. Par conséquent, l'utilisateur devra remettre l'appareil à la fin de sa durée de vie aux centres de collecte des déchets électroniques et électriques.

Le tri approprié des déchets permet d'acheminer l'appareil vers le recyclage, le traitement et l'élimination écologiquement compatible. Il contribue à éviter les effets négatifs possibles sur l'environnement et sur la santé, tout en favorisant le recyclage des matériaux dont est constitué le produit. L'élimination non conforme du produit par le propriétaire entraîne l'application des sanctions administratives prévues par la législation en vigueur.

QUELLE EAU UTILISER DANS LA CHAUDIÈRE

Cet appareil est conçu pour fonctionner avec de l'eau du robinet normale et ayant une dureté comprise entre 8° et 20° f. Si l'eau du robinet est très calcaire, utiliser un mélange composé de 50 % d'eau du robinet et de 50 % d'eau déminéralisée disponible dans le commerce. Ne pas utiliser de l'eau déminéralisée pure.

Avertissement : se renseigner sur la dureté de l'eau auprès du bureau technique municipal ou du service des eaux.

Si l'on utilise uniquement de l'eau du robinet, on peut réduire la formation de tartre en utilisant l'anticalcaire spécial Polti Kalstop (PAEU0094), distribué par Polti et disponible dans les meilleurs magasins d'appareils électroménagers ou sur le site www.polti.com.

N'utiliser ni eau distillée, ni eau de pluie ou eau contenant des adjuvants (comme, à titre d'exemple, de l'amidon ou du parfum), ni eau produite par d'autres appareils électroménagers, des adoucisseurs ou des carafes filtrantes.

Ne pas introduire de substances chimiques, naturelles, détergentes, décapantes, etc.

Dans le bac filtre à eau, utiliser de l'eau du robinet.

1. PRÉPARATION

1.1 MONTAGE DU PANIER PORTE-ACCESSOIRES (I)

- Mettre le panier porte accessoires (I) sur l'appareil en faisant coïncider les quatre trous sur ce dernier avec les vis prévues sur la partie supérieure de l'appareil.
- Visser les quatre boutons (J) pour fixer le panier.

1.2 REMPLISSAGE DU RÉSERVOIR D'EAU (P) ET DE DÉTERGENT (T)

- Dévisser le bouchon (Q) et remplir le réservoir d'eau (P) en utilisant l'entonnoir et le bidon avec de l'eau du robinet normale (Pic. 1).
- Revisser le bouchon (Q).
- Dévisser le bouchon (S) et remplir le réservoir de détergent (T) en utilisant l'entonnoir avec du détergent correctement dilué.
- Revisser le bouchon du réservoir (S).

ATTENTION: Attention à la destination des deux réservoirs. Il est important que le réservoir (P) soit toujours rempli avec de l'eau et non du détergent. L'utilisation de détergent dans le réservoir d'eau pourrait causer de graves dommages au produit. Après avoir utilisé l'entonnoir pour remplir le réservoir de détergent, le rincer sous l'eau courante avant de l'utiliser pour remplir le réservoir d'eau.

1.3 DÉTERGENT (non fourni) :

Consulter l'étiquette, les fiches de données de sécurité et les fiches de sécurité des substances ou des détergents en prêtant attention aux pictogrammes de danger, aux avertissements, aux indications et aux conseils de prudence. **Ne pas utiliser de substances ou de détergents moussants.**

Ne pas utiliser de substances ou de détergents contenant des substances comportant des pictogrammes de danger :

explosives, comburantes, inflammables, toxiques, nocives, corrosives, irritantes, sensibilisantes, cancérigènes, mutagènes, toxiques pour la reproduction, dangereuses pour l'environnement.

Ne jamais mélanger des substances et/ou des détergents entre eux.

ATTENTION: Toute défaillance causée par l'utilisation de détergents non conformes aux prescriptions ci-dessus ne sera pas couverte par la garantie

1.4 PRÉPARATION DU BAC DE RÉCUPÉRATION SALETÉ

- Décrocher le levier de blocage (M) (pic. 2) du bac de récupération saleté et faire coulisser le groupe du bac hors de l'appareil
- Soulever le couvercle (V) du bac de récupération saleté (U).
- Remplir le bac (U) avec 1 litre d'eau du robinet.

Il est également possible de verser dans le bac 1 flacon de Polti Bioecologico, le désodorisant anti-mousse parfumé avec des substances naturelles qui dégage un parfum agréable et empêche la formation de mousse dans le filtre à eau, garantissant ainsi le bon fonctionnement de l'appareil. (Pour en savoir plus, consulter le chapitre «Polti Bioecologico »).

- Remettre le tout à l'intérieur de l'appareil en procédant de la même façon mais en sens inverse.

2. FONCTIONS UTILISATION

Les fonctions de l'appareil (nettoyage à la vapeur, aspiration, détergent et les fonctions combinées) doivent être configurées selon le type d'accessoires en option que l'on décide d'utiliser.

Pour les accessoires en option contenant un tube flexible (1 ; 9), ouvrir le volet de la prise monobloc et brancher la fiche monobloc en la poussant (pic. 3), sans appuyer sur le bouton, jusqu'à entendre le dé clic du mécanisme d'accrochage, puis vérifier sa solidité. Pour débrancher la fiche monobloc de l'appareil, enfoncer le bouton et tirer le monobloc de manière à le séparer de l'appareil.

Dérouler complètement le câble d'alimentation et le brancher à une prise de courant appropriée (pic. 4). Toujours utiliser le produit avec le câble complètement déroulé.

2.1 FONCTION VAPEUR

Il est possible d'utiliser cette fonction avec : le Kit Vapeur et Aspiration PAEU0374 (chap. 7.1), le Kit Vapeur brosse Vaporflexi PAEU0376 (chap. 7.2), le Kit Polti Sani System PAEU0370 (chap. 7.15), l'accessoire Steam Mop PAEU0246 (chap. 7.16).

- Tourner l'interrupteur général (D) sur "I".
- Appuyer sur l'interrupteur de la chaudière (A). Le voyant vapeur prête (G) commencera à clignoter jusqu'à devenir fixe (5-10 minutes environ) ; à ce stade l'appareil est prêt à produire de la vapeur.

ATTENTION: Ne pas distribuer de vapeur si le voyant (G) clignote, attendre qu'il soit allumé de manière fixe, afin que le système soit stabilisé et permette d'obtenir la meilleure efficacité possible.

- S'assurer que le verrouillage de la vapeur situé sur la poignée est désactivé (chap. 7.1, chap. 7.2).
- Appuyer sur le bouton de demande de vapeur sur la poignée pour distribuer de la vapeur (chap. 7.1, chap. 7.2).

ATTENTION: A la première utilisation, il se peut que quelques gouttelettes d'eau s'écoulent, en raison de la stabilisation thermique imparfaite à l'intérieur de la gaine. Nous conseillons par conséquent de diriger le premier jet de vapeur sur un chiffon jusqu'à d'obtenir une pulvérisation uniforme.

2.2 FONCTION ASPIRATION

Il est possible d'utiliser cette fonction avec : le Kit Vapeur et Aspiration PAEU0374 (chap. 7.1).

- Tourner l'interrupteur général (D) sur "1".
- L'appareil commence à aspirer en appuyant pendant quelques secondes sur le bouton de la poignée.

ATTENZIONE: L'aspirazione può essere utilizzata solo per raccogliere lo sporco liquido/umido, non utilizzare per raccogliere sporco secco.

- Pour interrompre l'aspiration, appuyer pendant quelques secondes sur le bouton de la poignée.

2.3 FONCTION DÉTERGENT

Il est possible d'utiliser cette fonction avec : le Kit Vapeur et Aspiration PAEU0374 (chap. 7.1), le Kit Vapeur brosse Vaporflexi PAEU0376 (chap. 7.2), l'accessoire Steam Mop PAEU0246 (chap. 7.16).

ATTENTION : La fonction détergent s'active uniquement avec le kit vapeur relié à la machine.

- Tourner l'interrupteur général (D) sur "1".
- Appuyer sur l'interrupteur du détergent (E). Le voyant du détergent (F) s'allume.
- Le jet de détergent s'obtient en appuyant sur le bouton demande vapeur/ détergent de la poignée (1 ; 9).
- S'assurer que le verrouillage de la vapeur situé sur la poignée est désactivé (1 ; 9).
- Pour désactiver la fonction détergent, appuyer sur l'interrupteur (E). Le voyant (F) s'éteint.

2.4 FONCTIONS COMBINÉES

Il est possible de combiner les fonctions:

VAPEUR - ASPIRATION

VAPEUR - DÉTERGENT

DÉTERGENT - ASPIRATION

VAPEUR - DÉTERGENT - ASPIRATION

Il est possible d'utiliser ces fonctions avec : le Kit Vapeur et Aspiration PAEU0374 (chap. 7.1), le Kit Vapeur brosse Vaporflexi PAEU0376 (chap. 7.2), le Kit Polti Sani System PAEU0370 (chap. 7.15), l'accessoire Steam Mop PAEU0246 (chap. 7.16).

ATTENTION: Lors de la première distribution de vapeur, quelques gouttes d'eau mélangées à de la vapeur peuvent s'écouler en raison d'une stabilisation thermique imparfaite. Diriger le premier jet de vapeur sur un chiffon.

Pour éviter que la saleté à l'intérieur du bac de récupération ne génère de mauvaises odeurs, nous vous recommandons de le vider et de le nettoyer après chaque utilisation, comme indiqué dans le chapitre 5.

3. RACCORDEMENT KIT ET ACCESSOIRES EN OPTION

Tous les accessoires peuvent être raccordés directement au tube flexible vapeur/aspiration (1 ; 9) ou aux tubes rallonges (2 ; 10).

3.1 Raccorder les tubes rallonges à la poignée:

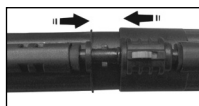

Placer l'embout de blocage accessoires, le cas échéant, dans la position OUVERT et raccorder les accessoires.



Placer l'embout de blocage accessoires dans la position FERMÉ. Vérifier que l'assemblage est solide.

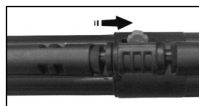

Sur les tubes rallonges est présent un autre bouton de fixation : procéder comme indiqué ci-dessus pour les accessoires et libérer les tubes en faisant glisser le bouton jusqu'à la position de blocage.

3.2 Pour utiliser les autres accessoires, procéder comme suit :

- Placer l'embout de blocage dans la position OUVERT et raccorder les accessoires. Placer l'embout de blocage accessoires dans la position FERMÉ.

Vérifier que l'assemblage est solide.

3.3 Pour brancher les accessoires dédiés à la seule fonction d'aspiration, il suffit de les raccorder.

3.4 Visser la lance vapeur pour la raccorder au concentrateur vapeur. Faire de même pour les petites brosses colorées, qui peuvent être vissées sur le concentrateur vapeur et sur la lance vapeur. Les différentes couleurs permettent une utilisation différente des brosses en fonction de la surface à traiter.

4. RÉGLAGE DE LA VAPEUR

On peut optimiser le débit de vapeur en tournant le bouton de réglage (C).

Tourner le bouton dans le sens contraire des aiguilles d'une montre pour avoir le maximum de vapeur. Pour diminuer, tourner le bouton dans le sens contraire. Voici quelques conseils pour effectuer le réglage.

- **Niveau maximum 3:** pour enlever les incrustations, les taches, la graisse et la saleté particulièrement tenace ;
- **Niveau moyen 2:** pour la moquette, les tapis, les vitres, les sols ;
- **Niveau minimum 1:** pour vaporiser les plantes, nettoyer les tissus délicats, les tapisseries, les meubles rembourrés, etc.

5. VIDAGE ET NETTOYAGE DU BAC DE RÉCUPÉRATION SALETÉ

Lorsque la saleté aspirée dans le bac atteint le niveau maximal admis, l'aspiration est automatiquement bloquée par le flotteur prévu à cet effet (X) (le nombre de tours du moteur augmente).

ATTENTION : Éteindre l'appareil et le rallumer seulement après avoir rétabli le niveau de l'eau dans le bac comme décrit dans le chapitre « PRÉPARATION DU BAC DE RÉCUPÉRATION SALETÉ ». Un éventuel rallumage immédiat peut endommager le filtre Hepa (W). Pour reprendre les opérations de nettoyage, procéder comme illustré ci-après, en rétablissant le niveau d'eau dans le réservoir.

Si l'eau dans le bac de récupération saleté est très sale, la remplacer systématiquement.

Pour vider le bac, procéder comme suit :

- Éteindre l'appareil à l'aide de l'interrupteur général (D) et débrancher le câble d'alimentation du secteur.
- Décrocher les deux leviers qui bloquent le réservoir pour recueillir la saleté (M) et faire glisser le réservoir en dehors de l'appareil (Pic. 2).

- Ouvrir le couvercle du réservoir pour recueillir la saleté à l'aide de la poignée prévue à cet effet. Ouvrir le couvercle du réservoir de récupération de saleté (V) en utilisant la poignée correspondante (U).
- Nettoyer le bac de récupération saleté.
- Pour continuer à travailler, rétablir le niveau de l'eau comme indiqué dans le chapitre « PRÉPARATION DU BAC DE RÉCUPÉRATION SALETÉ ».
- Remettre le tout à l'intérieur de l'appareil en procédant de la même façon mais en sens inverse.

Vider le bac de récupération saleté avant de ranger l'appareil.

6. INDICATEUR DE PRESSION

Le produit est doté d'un indicateur (B) pour afficher la pression de fonctionnement.

7. KIT EN OPTION

UTILISATION

Avant de traiter à la vapeur des cuirs, tissus particuliers et surfaces en bois, lire les instructions du fabricant et toujours effectuer un test sur une partie cachée ou sur un échantillon. Laisser sécher la partie traitée afin de s'assurer qu'il n'y a pas eu de changement de couleur ou de déformation.

Pour le nettoyage des surfaces en bois (meubles, portes, etc.) et des sols en cotto traité, il est recommandé de faire attention car une utilisation prolongée de la vapeur peut endommager la cire, le brillant ou la couleur des surfaces traitées.

Il est donc conseillé d'injecter de la vapeur sur ces surfaces pendant de courtes durées de temps, ou de les nettoyer avec un chiffon humecté. Sur les surfaces particulièrement délicates (par exemple : matières synthétiques, surfaces laquées, etc.), il est recommandé de régler le jet de vapeur au minimum. Pour nettoyer les surfaces vitrées en hiver, préchauffer les vitres à une distance d'environ 50 cm de la surface. Pour prendre soin des plantes, il est conseillé de pulvériser la vapeur à une distance d'au moins 50 cm.

7.1 KIT VAPEUR ET ASPIRATION PAEU0374

Ce kit permet d'utiliser l'appareil comme un nettoyeur à vapeur avec aspirateur intégré pour aspirer, nettoyer et désinfecter toutes les surfaces. Les dimensions compactes de la brosse multifonctions (3), qui est raccordée au tube flexible (1) à l'aide des tubes de rallonge (2), permettent de l'utiliser y compris

dans des environnements réduits. Le chiffon (7) permet de recueillir la saleté dissoute par la vapeur et est adapté à tous les types de sols.

Les cadres interchangeables de la brosse permettent de l'utiliser sur toutes les surfaces et pour différentes fonctions : la brosse à soies (6) est recommandée pour la fonction d'aspiration ; le cadre sols durs (4) pour la récupération de l'humidité sur les surfaces lisses et le cadre tapis (5) pour nettoyer les moquettes et les tapis.

Pour appliquer les différentes raclettes sur la brosse multifonctions, déplacer vers l'extérieur les deux glissières présentes à l'arrière de la brosse et appliquer la raclette indiquée pour le type de surface à nettoyer. Pour bloquer la raclette, déplacer les deux glissières vers l'intérieur. Ne pas vaporiser directement sur les surfaces en bois.

7.2 KIT VAPEUR AVEC BROSSSE VAPOR-FLEXI PAEU0376

La brosse innovante Vaporflexi (11), utilisée avec le chiffon en microfibre prévu à cet effet (12), garantit une distribution optimale de la vapeur et sa distribution sur toute la surface du chiffon, pour un nettoyage encore plus efficace et rapide sur toutes les surfaces, y compris les plus délicates.

Extrêmement maniable, elle garantit une liberté de mouvement supérieure et la possibilité d'atteindre et de nettoyer y compris les espaces plus restreints. Le kit comprend également le tube flexible (9) et les tubes rallonges (10).

Avant de retirer le chiffon de la brosse, le laisser refroidir quelques minutes.

7.3 KIT EXTRACTION/INJECTION PAEU0378

Les brosses de lavage par injection/extraction pulvérisent et aspirent en même temps, ce qui permet de nettoyer les tapis, les moquettes, les canapés, les fauteuils et les meubles rembourrés en profondeur dans les fibres.

Il est également possible d'unir ou de séparer les raclettes des brosses en les accrochant ou en les faisant coulisser selon les surfaces à traiter.

7.4 KIT LAVE-VITRES + MEUBLES REMBOURRÉS VAPEUR ET ASPIRATION PAEU0379

L'embout aspiration + vapeur (21) permet d'effectuer plusieurs fonctions : aspiration de différentes surfaces, y compris de dimensions réduites, nettoyage à la vapeur avec la bonnette appliquée (24), nettoyage des vitres ou

des miroirs en combinaison avec les raclettes lave-vitres de 200 (23) ou de 130 mm (22).

Enfin, la raclette avec brosse s'applique sur l'embout et permet, grâce à l'action abrasive des poils, de ramasser les poils et les cheveux sur les meubles rembourrés.

7.5 KIT LAVE-VITRES + MEUBLES REMBOURRÉS VAPEUR PAEU0380

Le lave-vitres (25) combiné avec les racles interchangeables en caoutchouc de 250 mm (26) ou de 350 mm (27) permet de nettoyer et de désinfecter toutes les surfaces en verre, cristal ou les miroirs.

En revanche, la brosse (28) est conçue pour nettoyer des petites surfaces, comme les tissus d'ameublement, l'intérieur des voitures, les petites surfaces vitrées, les carreaux, les portes d'armoires et les portes. Elle peut être utilisée avec la bonnette (29) fournie.

7.6 KIT ACCESSOIRES HAUTE PRESSION VAPEUR ET ASPIRATION PAEU0381

Ce kit permet de concentrer la pression de la vapeur afin d'avoir un jet puissant et efficace. L'accessoire concentrateur de vapeur (41) peut être utilisé avec seule la fonction vapeur activée ou avec la fonction aspiration : ainsi, la saleté dissoute par la vapeur est aspirée par l'appareil. De plus, avec l'ajout des brosses (30/31/32/33/34/35/36), on obtient une plus grande action abrasive ; les brosses sont disponibles en différentes formes et matériaux pour être utilisées sur différentes surfaces. Elles peuvent être vissées sur l'accessoire concentrateur (41) et sur les lances (38/39/40).

Les différentes lances (38/39/40) permettent en revanche (selon la typologie) d'atteindre également les endroits plus difficiles d'accès et de nettoyer dans les espaces restreints. Pour utiliser la petite lance (38), la visser sur le concentrateur de vapeur (41).

Le petit embout (37) est indiqué pour aspirer la saleté des surfaces étroites comme les joints des carreaux, les montants des portes, les fentes des stores, etc.

ATTENTION : Utiliser la lance de nettoyage des WC (40) uniquement pour l'application à laquelle elle est destinée, car en raison de sa forme particulière, si de la vapeur ou du détergent est distribué, ceux-ci peuvent être dirigés vers l'utilisateur, avec le risque de brûlures. Accorder une attention maximale et en cas d'inutilisation momentanée, activer le verrouillage de la vapeur sur la gaine à l'aide de la touche de sécurité

7.7 KIT ACCESSOIRES HAUTE PRESSION VAPEUR PAEU0382

Ce kit permet de concentrer la pression de la vapeur afin d'avoir un jet puissant et efficace. Idéal pour retirer la saleté la plus tenace et pour nettoyer les endroits plus difficiles d'accès. Le kit comporte différents accessoires, chacun avec une fonctionnalité spécifique.

L'accessoire concentrateur (42) peut être raccordé directement à la poignée ou aux tubes rallonges (10). Il est également possible de le raccorder (42) aux lances et aux brosses présentes dans le kit. Les deux lances (50/51) permettent (selon la typologie) d'atteindre les endroits plus difficiles d'accès et de nettoyer dans les espaces restreints. De plus, avec l'ajout des brosses (43/44/45/46/47/48/49), on obtient une plus grande action abrasive ; les brosses sont disponibles en différentes formes et matériaux pour être utilisées sur différentes surfaces.

7.8 KIT ACCESSOIRES ASPIRATION PAEU0383

Les différents accessoires de ce kit permettent d'aspirer la poussière et la saleté de toutes les surfaces, y compris les tissus. La lance (52) permet d'atteindre les points les plus difficiles, le petit embout (53) est indiqué pour le nettoyage des meubles rembourrés, des canapés, du papier peint et de l'intérieur des voitures, tandis que les deux brosses en nylon (55) et en crin (44) permettent d'aspirer toutes les surfaces, y compris les plus délicates.

7.9 KIT BROsse TRIANGULAIRE + 5 BONNETTES PAEU0390

Petite brosse flexible (62) avec une articulation pratique pour nettoyer les endroits les plus difficiles d'accès et des brosses en nylon pour dissoudre et éliminer la saleté la plus tenace. Le kit contient également 5 bonnettes en microfibre (63) qui évitent le contact direct avec le jet de vapeur, idéales pour le traitement des surfaces délicates, des tissus et des meubles rembourrés.

7.10 KIT 10 BONNETTES TRIANGULAIRES PAEU0389

Kit composé de 10 bonnettes en microfibre (61) compatibles avec la brosse triangulaire (62), idéales pour nettoyer les canapés, les matelas et les meubles rembourrés en général. Leur consistance souple les rend idéales y compris pour le nettoyage de surfaces délicates.

7.11 KIT PETITE BROsse + 5 BONNETTES PAEU0391

Cette brosse (64) est indiquée pour nettoyer toutes les surfaces, y compris les plus délicates. Grâce à ses dimensions réduites, elle est particulièrement adaptée pour les espaces réduits et restreints. Elle peut être utilisée avec les bonnettes en microfibre (65) fournies pour éviter le contact direct avec le jet de vapeur.

7.12 KIT 10 BONNETTES PAEU0388

Kit composé de 10 bonnettes en microfibre (60) compatibles avec la brosse (28), idéales pour nettoyer les canapés, les matelas et les meubles rembourrés en général. Leur consistance souple les rend idéales y compris pour le nettoyage de surfaces délicates.

7.13 KIT 10 CHIFFONS VAPEUR ET ASPIRATION PAEU0386

Kit composé de 10 chiffons universels en microfibre (58) avec éléments en polyester qui les font glisser parfaitement. Idéaux pour ramasser la saleté et indiqués pour tous les types de sols lavables à la vapeur, lisses, rugueux, y compris les plus délicats, car ils évitent le contact direct avec le jet de vapeur. Lavables à la machine.

7.14 KIT 10 CHIFFONS BROsse VAPORFLEXI PAEU0387

Kit composé de 10 chiffons en microfibre (59) pour brosse Vaporflexi (11), idéaux pour le nettoyage de tous les types de sols, y compris les plus délicats, lisses ou rugueux, car les chiffons sont dotés d'éléments en polyester qui les font glisser parfaitement. Lavables à la machine.

7.15 KIT POLTI SANI SYSTEM PAEU0370

Le pistolet Polti Sani System (70), grâce à la technologie brevetée Superheated Chamber, distribue de la vapeur saturée sèche à haute température jusqu'à 180 °C et, en combinaison avec le détergent Polti HPMED. Développé en 2006 en collaboration avec la Faculté de médecine et de chirurgie de l'Université de Pavie, il permet d'assainir fréquemment et rapidement tout type d'environnement, de surface et de tissu, même en présence de personnes et d'animaux.

7.16 ACCESSOIRE STEAM MOP PAEU0246

Brosse pour sols, murs, fenêtres et plafonds. Raccordé à l'appareil, le balai à vapeur articulé est idéal pour nettoyer non seulement tous les types de sols, mais aussi les murs, les fenêtres et les plafonds. La chambre spéciale à l'intérieur de la brosse permet de distribuer

uniformément la vapeur sur le chiffon en microfibre fourni. La tige est réglable pour s'adapter à toutes les hauteurs.

7.17 DÉCOLLEUSE DE PAPIER PEINT PAEU0228

L'accessoire de décollage de papier peint est conçu pour retirer sans difficulté le papier peint des murs : avec l'aide de la vapeur, la colle du papier peint se dissout en quelques secondes.

8. ABSENCE DE DÉTERGENT

L'absence de détergent est affichée par le voyant correspondant (F) qui passe de fixe à clignotant et signalée par un signal sonore. Pour rétablir le niveau de détergent, procéder comme décrit dans le chapitre « REMPLISSAGE DU RÉSERVOIR D'EAU (P) ET DE DÉTERGENT (T) ».

9. ABSENCE D'EAU DANS LE RÉSERVOIR

L'absence d'eau dans le réservoir d'eau (P) est affichée par le voyant (H) qui s'allume de manière fixe et est signalée par un signal sonore. Pour reprendre le travail, procéder à un nouveau remplissage comme décrit dans le chapitre « REMPLISSAGE DU RÉSERVOIR D'EAU (P) ET DE DÉTERGENT (T) ».

10. MANQUE D'EAU DANS LA CHAUDIERE

L'eau peut arriver à manquer dans la chaudière en cas de mauvais fonctionnement du système de recharge. Ce mauvais fonctionnement est signalé par le voyant (H) qui clignote et par un signal sonore. Éteindre l'appareil, attendre 15 minutes et le rallumer. Si le défaut persiste, contactez le centre d'assistance.

11. POLTI BIOECOLOGICO

Polti Bioecologico est un anti-moussant et désodorisant contenant des substances naturelles qui empêchent la formation de mousse dans le filtre à eau, assurant ainsi un fonctionnement correct de l'appareil. Polti Bioecologico est également un désodorisant efficace car, dilué dans le bac de récupération avant d'utiliser l'appareil et grâce à la présence de substances naturelles dans sa composition, il empêche la formation de mauvaises odeurs à l'intérieur du bac et dégage un parfum frais de propre.

Capacité d'un flacon : 5 ml[Ⓔ]

COMMENT UTILISER POLTI BIOECOLOGICO

11.1 Ajouter de l'eau dans le bac de récupération saleté selon les instructions figurant dans ce manuel.

11.2 Agiter le flacon avant utilisation.

11.3 Plier et casser le bouchon du flacon.

11.4 Verser le contenu du flacon dans le bac de l'appareil.

Introduire 1 flacon avant chaque utilisation. Un éventuel changement de couleur du liquide n'altère pas le fonctionnement et l'efficacité du produit.

ATTENTION : Ne jamais verser Polti Bioecologico à l'intérieur de la chaudière.

Polti Bioecologico est en vente dans les meilleurs magasins d'appareils ménagers ou sur le site www.polti.com.

12. ENTRETIEN GÉNÉRAL

Pour le nettoyage extérieur de l'appareil, utiliser uniquement un chiffon mouillé d'eau du robinet.

Tous les accessoires se nettoient à l'eau courante. S'assurer qu'ils sont complètement secs avant de les utiliser à nouveau.

Ne pas utiliser de produits nettoyants.

12.1 NETTOYAGE DU FILTRE (W)

- Éteindre l'appareil en actionnant l'interrupteur général (D) et débrancher le câble d'alimentation.
- Décrocher les deux leviers de blocage du réservoir pour recueillir la saleté (M) et faire glisser le réservoir en dehors de l'appareil (Pic. 2).
- Extraire le filtre à air (W) de son logement et le nettoyer avec un pinceau à soies dures. Si le filtre n'est pas suffisamment propre, le rincer à l'eau courante et le laisser sécher. Remplacer le filtre s'il est abîmé pour ne pas compromettre les performances de l'appareil.
- Pour continuer à travailler, remonter le filtre en procédant de la même façon mais en sens inverse. Le filtre dure environ 100 heures.

12.2 VIDAGE DES RÉSERVOIRS(P) ET (T)

Le réservoir d'eau (P) et le réservoir du détergent (T) peuvent être vidés sans problèmes. Pour vider les réservoirs, il suffit d'ouvrir le robinet correspondant (L) (Pic. 7). Refermer le robinet lorsqu'ils sont vides.

Il est conseillé de mettre un récipient suffisamment grand sous le réservoir à vider.

13. RANGEMENT

Après avoir utilisé l'appareil, rangez-le dans un endroit sec et propre, débranché du réseau électrique, à l'abri de sources de chaleur et d'agents atmosphériques. Ne pas exposer l'appareil à des températures extrêmes.

Les accessoires peuvent être rangés dans le panier porte-accessoires pratique (I). Les tubes de rallonge (2 ; 10) peuvent être accrochés aux supports fixation des tubes (N) (Im. 5).

Avant de ranger Polti Vaporetto MV, enrouler le câble d'alimentation dans les crochets correspondants (K) (Im. 6).

14. DÉPANNAGE - CONSEILS

| PROBLÈME | CAUSE | SOLUTION |
|------------------------------------------------------------------------------------------------------------------------------------------------------|---------------------------------------------------------------------|-----------------------------------------------------------------------------------------------------------------------------------------------------|
| L'appareil ne démarre pas. | Absence de tension. Interrupteur général (D) éteint. | S'assurer que l'appareil est branché au réseau comme indiqué au chapitre 1. Allumer l'interrupteur général (D). |
| La puissance d'aspiration diminue. | Embout, tube flexible d'aspiration ou tube de rallonge obstrués. | Éteindre l'appareil et débrancher la fiche. Nettoyer le filtre et éliminer toute obstruction des conduits et accessoires. |
| Perte d'eau durant l'aspiration des liquides. | Flotteur bouché | Nettoyer le groupe filtre à eau. |
| Perte de vapeur ou gouttelettes d'eau au point de raccordement des accessoires | Les joints d'étanchéité sont abîmés. | Remplacer les joints d'étanchéité. |
| L'appareil est allumé mais ne distribue pas de vapeur. | L'appareil n'est pas encore sous pression. | Attendre que le voyant (G) s'éteigne. |
| La vapeur ne sort pas, voyant (H) allumé fixe et signal sonore. | Plus d'eau dans le réservoir (P). | Éteindre l'appareil et effectuer un nouveau remplissage comme décrit au chapitre « REMPLISSAGE DU RÉSERVOIR D'EAU (P) ET DE DÉTERGENT (T) ». |
| L'appareil n'aspire pas. | Bac de récupération saleté plein. | Eteindre l'appareil, retirer et vider le bac. Rétablir le niveau de l'eau comme décrit dans le chapitre « PRÉPARATION BAC DE RECUPERATION SALETE ». |
| Voyant (H) clignotant et signal sonore. | Manque d'eau dans la chaudière. | Eteindre puis rallumer l'appareil. Si le défaut persiste, contacter un SAV agréé, consulter le chapitre « MANQUE D'EAU DANS LA CHAUDIÈRE ». |
| Le détergent ne sort pas, voyant (F) clignotant et signal sonore. | Plus de détergent dans le réservoir (T). | Éteindre l'appareil et rétablir le niveau de détergent comme décrit au chapitre « REMPLISSAGE DU RÉSERVOIR D'EAU (P) ET DE DÉTERGENT (T) ». |
| La fonction détergente ne s'allume pas. | Le tube flexible n'a pas été inséré (1 ; 9), voir le kit en option. | Insérer le tube flexible |
| Si les problèmes persistent, contacter un SAV agréé (www.polti.com pour une liste à jour) ou le Service Clients. | | |

GARANTIE

Cet appareil est garanti un an à compter de la date d'achat s'il est acheté par un professionnel avec une facture mentionnant la TVA. Si l'achat est effectué par un consommateur avec un reçu ou une facture fiscale, la garantie est de deux ans, comme l'exige le code de la consommation. La date d'achat et la durée de la garantie doivent être prouvées par le document fiscal délivré par le vendeur :

- Facture au nom d'un professionnel/entreprise: garantie d'un an
- Facture/Reçu au nom d'un consommateur: garantie de deux ans

En cas de réparation, la machine devra être accompagnée d'une preuve d'achat valide.

La présente garantie n'affecte pas les droits du consommateur dérivant de la Directive Européenne 99/44/CE relative à certains aspects de la vente et des garanties des biens de consommation, droits que le consommateur peut faire valoir face au vendeur.

Cette garantie est valable dans tous les pays qui transposent la Directive Européenne 99/44/CE. Pour les autres pays s'appliquent les réglementations locales en matière de garantie.

CAS DE GARANTIE

Durant la période de garantie, Polti effectue gratuitement les interventions de réparation, sans facturer au client les frais de main-d'œuvre ou de matériel, du produit présentant un défaut de fabrication ou un vice d'origine.

En cas de défauts irréparables, Polti se réserve le droit de proposer au client de remplacer gratuitement le produit.

Pour obtenir une intervention sous garantie, le consommateur devra contacter un SAV agréé Polti et présenter un document délivré par le vendeur à des fins fiscales (facture, reçu fiscal) sur lequel figure la date d'achat du produit. A défaut de la preuve d'achat du produit indiquant la date d'achat, les interventions seront payantes. Conserver soigneusement la preuve d'achat pendant toute la période de garantie.

CAS NON COUVERTS PAR LA GARANTIE

- Tout défaut ou dommage qui n'est pas dû à un défaut de fabrication
- Les défaillances dues à une utilisation incorrecte et non conforme à l'utilisation décrite dans le manuel d'instructions qui fait partie intégrante du contrat de vente du produit ;
- Les défaillances résultant d'un accident (incendie, court-circuit) ou imputables à des tiers (altérations).
- La garantie ne couvre pas les dommages causés par l'utilisation de composants non originaux Polti, par les réparations ou les altérations effectuées par un personnel ou des SAV non agréés Polti.
- Les dommages causés par le client.
- Les pièces (filtres, brosses, gaines, batterie, etc.) endommagées par la consommation (biens consommables) ou par l'usure normale.
- Les dommages causés par le tartre.
- Les défaillances causées par le manque d'entretien/nettoyage selon les instructions du fabricant.
- Le montage d'accessoires non originaux Polti, modifiés ou non adaptés à l'appareil.

L'utilisation inappropriée et/ou non conforme aux instructions d'utilisation et à toute autre mise en garde et disposition contenue dans le présent manuel, annule la garantie.

Polti décline toute responsabilité pour d'éventuels dommages qui pourraient résulter directement ou indirectement de personnes, biens ou animaux ou dus au non-respect des indications du manuel d'instructions, en particulier les avertissements relatifs à l'utilisation et à l'entretien du produit.

Pour consulter la liste actualisée des SAV agréés Polti, se connecter au site www.polti.com.

BIENVENIDO AL MUNDO DE POLTI VAPORETTO

La experiencia de Polti en la tecnología del vapor se pone al servicio de la limpieza profesional con una gama de aparatos aptos para todas las necesidades y espacios.



REGISTRE SU PRODUCTO

Conéctese a la página web www.polti.com o llame al Servicio de Atención al Cliente

de Polti y registre su producto. Podrá aprovechar una oferta especial de bienvenida, en los países adheridos, y estar siempre informado sobre las últimas novedades de Polti, así como comprar accesorios y material de consumo. Para registrar su producto, deberá indicar sus datos personales y el número de serie (SN) que figura en la etiqueta plateada colocada en la caja y en el producto.

Para ahorrar tiempo y tener siempre a mano el número de serie, escríbalo en el espacio presente en el reverso de la portada de este manual.

LEYENDA

- A) Interruptor de la caldera
- B) Indicador de presión
- C) Botón de regulación del vapor
- D) Interruptor general
- E) Interruptor de detergente
- F) Luz indicadora de detergente
- G) Luz indicadora de vapor listo
- H) Luz indicadora de falta de agua
 - I) Cesto para accesorios
- J) Pomos de fijación del cesto
- K) Pivotes para enrollar el cable
- L) Llave de descarga depósitos
- M) Cierres de fijación del depósito de recogida de suciedad
 - N) Fijación tubos
- O) Tapa toma monobloque
- P) Depósito de agua
- Q) Tapón del depósito de agua
- R) Ganchos para tubo flexible
- S) Tapón del depósito de detergente
- T) Depósito de detergente
- U) Asa del depósito de recogida de suciedad
 - V) Tapa del depósito de recogida de suciedad
- W) Filtro de salida de aire
- X) Flotador

2. ACCESORIOS OPCIONALES

PAEU0374

KIT VAPOR + ASPIRACIÓN

Compuesto por:

- 1 - Manguera flexible
- 2 - Tubos alargadores
- 3 - Boquilla multiuso
- 4 - Chasis suelos duros
- 5 - Chasis alfombras
- 6 - Chasis con cerdas
- 7 - Cinco paños para cepillo
- 8 - Junta tórica de repuesto

PAEU0376

KIT VAPOR PARA CEPILLO VAPORFLEXI

Compuesto por:

- 9 - Tubo flexible
- 10 - Tubos alargadores
- 11 - Cepillo Vaporflexi
- 12 - Cinco paños de microfibra
- 13 - Chasis alfombras
- 14 - Junta tórica de repuesto

PAEU0378

KIT EXTRACCIÓN / INYECCIÓN

Compuesto por:

- 15 - Cepillo grande con nebulizador
- 16 - Cepillo pequeño con nebulizador
- 17 - Chasis suelos para cepillo grande con nebulizador
- 18 - Chasis con cerdas para cepillo grande con nebulizador
- 19 - Chasis suelos para cepillo pequeño con nebulizador
- 20 - Chasis con cerdas para cepillo pequeño con nebulizador

PAEU0379

KIT LIMPIACRISTALES + ACOLCHADOS VAPOR / ASPIRACIÓN

Compuesto por:

- 21 - Boquilla Aspiración + Vapor
- 22 - Chasis limpiacristales 130 mm
- 23 - Chasis limpiacristales 200 mm
- 24 - Cinco fundas de microfibra

PAEU0380

KIT LIMPIACRISTALES + ACOLCHADOS VAPOR

Compuesto por:

- 25 - Accesorio limpiacristales
- 26 - Rasqueta de 250 mm
- 27 - Rasqueta de 350 mm
- 28 - Cepillo pequeño
- 29 - Cinco fundas de microfibra

PAEU0381**KIT ACCESORIOS ALTA PRESIÓN**

Compuesto por:

- 30 - Cepillo pequeño con cerdas de PPS
- 31 - Cepillo pequeño con cerdas de latón
- 32 - Cepillo mediano con cerdas de PPS
- 33 - Cepillo mediano con cerdas de latón
- 34 - Cepillo grande con cerdas de PPS
- 35 - Cepillo grande con cerdas de latón
- 36 - Cepillo triangular con cerdas de PPS
- 37 - Boquilla pequeña con insertos de goma
- 38 - Lanza pequeña corta
- 39 - Lanza alta presión
- 40 - Lanza WC
- 41 - Accesorio concentrador de vapor

PAEU0382**KIT ACCESORIOS ALTA PRESIÓN VAPOR**

Compuesto por:

- 42 - Accesorio concentrador
- 43 - Cepillo pequeño con cerdas de PPS
- 44 - Cepillo pequeño con cerdas de latón
- 45 - Cepillo mediano con cerdas de PPS
- 46 - Cepillo mediano con cerdas de latón
- 47 - Cepillo grande con cerdas de PPS
- 48 - Cepillo grande con cerdas de latón
- 49 - Cepillo triangular con cerdas de PPS
- 50 - Lanza pequeña corta
- 51 - Lanza alta presión

PAEU0383**KIT ACCESORIOS ASPIRACIÓN**

Compuesto por:

- 52 - Lanza
- 53 - Boquilla pequeña
- 54 - Cepillo ovalado con cerdas de crin para superficies delicadas
- 55 - Cepillo redondo con cerdas de nailon

PAEU0386**KIT 10 PAÑOS VAPOR + ASPIRACIÓN**

Compuesto por:

- 58 - Diez paños de microfibra

PAEU0387**KIT 10 PAÑOS PARA CEPILLO VAPORFLEXI**

Compuesto por:

- 59 - Diez paños de microfibra

PAEU0388**KIT DIEZ FUNDAS**

Compuesto por:

- 60 - Diez fundas de microfibra

PAEU0389**KIT 10 FUNDAS TRIANGULARES**

Compuesto por:

- 61 - Diez fundas triangulares de microfibra

PAEU0390**KIT CEPILLO TRIANGULAR + FUNDAS**

Compuesto por:

- 62 - Cepillo triangular
- 63 - Cinco fundas triangulares de microfibra

PAEU0391**KIT CEPILLO PEQUEÑO + FUNDAS**

Compuesto por:

- 64 - Boquilla pequeña
- 65 - Cinco fundas de microfibra

PAEU0228**KIT DESPEGA-TAPICERÍA**

Compuesto por:

- 66 - Accesorio despegar-tapicería

PAEU0246**ACCESORIO STEAM MOP**

Compuesto por:

- 67 - Cepillo articulado
- 68 - Cinco paños de microfibra
- 69 - Cinco paños de "microrrizo".

PAEU0370**KIT POLTI SANI SYSTEM**

Compuesto por:

- 70 - Pistola Polti Sani System
- 71 - Veinticuatro frascos HP-Med
- 72 - Treinta mechas
- 73 - Dos concentradores de flujo
- 74 - Bolso porta accesorios
- 75 - Escobilla de latón.

ADVERTENCIAS DE SEGURIDAD

ADVERTENCIAS IMPORTANTES



¡ATENCIÓN! ANTES DE UTILIZAR EL APARATO, LEA TODAS LAS INSTRUCCIONES Y LAS ADVERTENCIAS INCLUIDAS EN EL PRESENTE MANUAL Y EN EL APARATO.

Polti S.p.A. rechaza toda responsabilidad en caso de accidentes derivados de una utilización de este aparato no conforme.

El uso conforme del producto es exclusivamente el que aparece en el presente manual de instrucciones.

Cualquier uso diferente del indicado en las presentes advertencias anulará la garantía.

SÍMBOLOS DE SEGURIDAD:



ATENCIÓN: Alta temperatura. ¡Peligro de quemaduras!
Si está indicado en el producto, no toque las partes, ya que están calientes.



ATENCIÓN: Vapor.
¡Peligro de quemaduras!

Este aparato alcanza temperaturas altas. Si se utiliza de manera incorrecta, podría provocar quemaduras.

- No realizar nunca operaciones de desmontaje y mantenimiento excepto las que se incluyen en las presentes advertencias. En caso de avería o mal funcionamiento, no realizar operaciones de reparación de manera autónoma. En caso de fuerte golpe, caída, daños y caída en el agua, el aparato podría dejar de ser seguro. Si se realizan operaciones incorrectas y no permitidas se corre el peligro de sufrir accidentes. Contactar siempre con los Centros de Asistencia Técnica autorizados.
- Este aparato no se debe utilizar si se ha caído, si se observan daños visibles o si pierde agua.

- El enchufe se debe desconectar de la toma de corriente antes de llenar de agua el depósito / caldera.
 - El producto está bajo presión durante su uso. No quitar la tapa de la caldera si está encendida.
 - Para realizar cualquier operación de mantenimiento o limpieza con acceso a la caldera, asegurarse de haber apagado el aparato mediante los interruptores correspondientes y de que lleve desconectado de la red eléctrica al menos 2 horas.
 - El aparato lo pueden utilizar personas con capacidad físicas, sensoriales o mentales reducidas, o que carezcan de experiencia o del conocimiento necesario, siempre que sea bajo vigilancia o tras haber recibido instrucciones sobre el uso seguro del aparato y la comprensión de los peligros inherentes al mismo. Los niños deben ser vigilados para asegurarse de que no jueguen con el aparato.
 - Mantener el aparato fuera del alcance de los niños mientras esté encendido o aún no se haya enfriado.
 - Mantener todos los componentes del embalaje fuera del alcance de los niños, ya que no son un juguete. Mantener la bolsa de plástico fuera del alcance de los niños: peligro de asfixia.
 - El aparato no debe permanecer sin vigilancia si está conectado a la red eléctrica.
 - No dirigir el vapor hacia aparatos con componentes eléctricos, como el interior de los hornos.
 - Este aparato está destinado únicamente para un uso doméstico en interiores o similar.
 - Durante el uso, mantener el producto en posición horizontal y sobre superficies estables.
 - Utilizar el producto en superficies planas. En caso de transporte en superficies irregulares, levantar el aparato con el asa para el transporte o utilizar un carro adicional.
- Para reducir el riesgo de accidentes como incendios, electrocución, lesiones y quemaduras durante el uso y durante las operaciones de preparación, mantenimiento y conservación, respetar siempre las medidas de precaución fundamentales enumeradas en el presente manual.**

RIESGOS RELACIONADOS CON LA ALIMENTACIÓN ELÉCTRICA - ELECTROCUCIÓN

- La instalación de tierra y el interruptor diferencial de alta sensibilidad “Salvavidas”, dotado de protección magnetotérmica de la instalación son garantía de seguridad en el uso de los aparatos eléctricos. Por lo tanto, por su seguridad compruebe que la instalación eléctrica a la que está conectado el aparato esté realizada de acuerdo con las leyes vigentes.
- No conectar el aparato a la red eléctrica si la tensión (voltaje) no se corresponde con la del circuito eléctrico doméstico en uso.
- No sobrecargar tomas de corriente con enchufes dobles y/o reductores. Conectar exclusivamente el producto a tomas de corriente individuales compatibles con el enchufe en dotación.
- Los alargadores eléctricos no debidamente dimensionados y no conformes con las leyes vigentes pueden ser causa de sobrecalentamiento con posibles consecuencias de cortocircuito, incendio, interrupción de energía y daños en la instalación. Utilizar exclusivamente alargadores certificados y debidamente dimensionados que soporten 16A y con instalación de toma de tierra.
- Apagar siempre el aparato por medio del interruptor antes de desconectarlo de la red eléctrica.
- Para desconectar el enchufe de la toma de la corriente, no tirar nunca del cable de alimentación, sino extraerlo empuñando el enchufe para evitar daños en la toma y el cable.
- Desconectar siempre el enchufe de la toma de corriente en caso de que el aparato no esté en funcionamiento y antes de cualquier operación de preparación, mantenimiento y limpieza.
- Desenrollar completamente el cable del enrollables antes de conectarlo a la red eléctrica y antes del uso. Utilizar el producto siempre con el cable completamente desenrollado.
- No tirar o zarandear el cable ni someterlo a tensiones (torsiones, aplastamientos, tirones). Mantener el cable lejos de superficies y partes calientes y/o afiladas. Evitar que el cable sea aplastado por puertas y tapas. No tensar el cable

sobre esquinas tirando de él. Evitar que el cable se pise. No enrollar el cable de alimentación alrededor del aparato ni de ninguna manera cuando el aparato esté caliente. Si el aparato permanece encima del cable de alimentación, podría producirse una situación de peligro.

- No sustituir el enchufe del cable de alimentación.
- Si el cable está dañado, para evitar peligros es necesario que lo sustituya el fabricante, personal del servicio de atención al cliente o personal cualificado equivalente. No utilizar el producto con el cable de alimentación dañado.
- No tocar ni usar el aparato si se está con los pies descalzos y/o con el cuerpo o los pies mojados.
- No utilizar el aparato cerca de recipientes llenos de agua como por ejemplo lavabos, bañeras y piscinas.
- No sumergir el aparato, incluidos el cable y el enchufe, en agua u otros líquidos.

RIESGOS RELACIONADOS CON EL USO DEL PRODUCTO - LESIONES / QUEMADURAS

- El producto no debe utilizarse en lugares donde haya peligro de explosiones y sustancias tóxicas.
- No echar en el depósito del agua sustancias tóxicas, ácidos, solventes, detergentes, sustancias corrosivas y/o líquidos explosivos, así como perfumes.
- Echar en el depósito del agua solo agua o la mezcla de agua que se indica en el apartado “Qué agua utilizar”.
- Prestar atención al uso previsto de ambos depósitos. Es importante que el depósito (P) se llene siempre de agua y no de detergente. El uso de detergente en el depósito previsto para el agua podría causar graves daños al producto. Enjuagar el embudo con agua corriente después de utilizarlo para llenar el depósito del detergente, antes de volver a usarlo para llenar el depósito del agua.
- No aspirar ni dirigir el chorro de vapor sobre sustancias tóxicas, ácidos, solventes, detergentes o sustancias corrosivas. El tratamiento y la eliminación de sustancias peligrosas debe realizarse según las indicaciones de los fabricantes de estas sustancias.
- No aspirar ni dirigir el chorro de vapor sobre polvos y líquidos

explosivos, hidrocarburos u objetos en llamas y/o incandescentes.

- Mantener lejos cualquier parte del cuerpo de las aperturas de aspiración y de las posibles partes en movimiento.
- No realizar operaciones de aspiración en personas y/o animales.
- Utilizar el asa correspondiente para el transporte. No tirar del cable de alimentación. No utilizar el cable de alimentación como asa. No levantar el aparato por el cable de alimentación o por los tubos de vapor/aspiración. No levantar el producto por el asa del cubo de recogida.
- No colocar el producto cerca de fuentes de calor como chimeneas, estufas u hornos.
- No colocar el producto cerca de campos electromagnéticos como la placa de inducción.
- Recoger el cable cuando el aparato no se utilice.
- No obstruir las aperturas y las rejillas situadas en el producto.
- No dirigir el chorro de vapor contra ninguna parte del cuerpo de personas y animales.
- No dirigir el chorro de vapor hacia las prendas que se lleve puestas.
- Los paños, trapos y tejidos en los que se haya hecho una vaporización profunda alcanzan temperaturas muy altas, superiores a los 100°C. Esperar unos minutos comprobando que se hayan enfriado antes de tocarlos. Por tanto, evitar el contacto con la piel si se acaban de vaporizar.
- El bloqueo de vapor presente en la empuñadura garantiza una mayor seguridad, ya que impide la activación involuntaria y accidental de la aplicación de vapor por parte de niños o personas que no conozcan el funcionamiento del aparato. Cuando el vapor no se utiliza, activar el bloqueo de vapor. Para volver a vaporizar, devolver el botón a la posición inicial.
- Utilizar el accesorio para la limpieza del WC (40) solo para este uso exclusivo, ya que, por su particular forma, si se suministran vapor o detergente podría dirigirse hacia el usuario con el consecuente riesgo de quemaduras. Prestar sumo cuidado y siempre que no se utilice introducir el bloqueo del vapor en la funda mediante el botón de seguridad.

USO CORRECTO DEL PRODUCTO

Este aparato está destinado para un uso doméstico y un uso profesional similar, según las descripciones e instrucciones de este manual. Se ruega leer atentamente estas instrucciones y conservarlas para futuras consultas; en caso de pérdida del presente manual de instrucciones, se puede consultar y/o descargar de la página web www.polti.com.

Aspirar solo suciedad doméstica o similar y/o agua.

No utilizar en detritos y yeso, cemento y residuos de obras y de trabajos de albañilería. No utilizar en tierra y arena/tierra de jardines, etc.

No utilizar con cenizas, hollín y residuos de combustión (chimeneas, barbacoas, etc.).

No utilizar con polvo del tóner y tinta de impresoras, faxes y fotocopiadoras.

No aspirar objetos apuntados, cortantes y rígidos.

El aparato funciona de manera correcta sólo con el depósito filtrante de agua introducido y equipado con todas sus partes.

No dejar nunca el aparato expuesto a los agentes climatológicos.

No aspirar con el cubo recogedor de suciedad vacío; llenarlo siempre tal y como se indica en el apartado 1.5.

POLTI S.p.A. se reserva el derecho de introducir cambios estéticos, técnicos y constructivos que considere oportunos, sin previo aviso.

Antes de dejar la fábrica todos nuestros productos se someten a rigurosas pruebas.

Por tanto, Polti Vaporetto MV puede contener agua residual en la caldera o en el depósito.

El uso conforme del producto es exclusivamente el que aparece en el presente manual de instrucciones. Todo uso diferente puede dañar el aparato e invalidar la garantía.

INFORMACIÓN A LOS USUARIOS

Conforme a la Directiva Europea 2012/19/UE en materia de aparatos eléctricos y electrónicos, no eliminar el aparato junto con residuos domésticos sino entregarlo a un centro de recogida diferenciada oficial. Este aparato cumple la Directiva 2011/65/UE.



El símbolo de la papelería tachada situado sobre el aparato indica que este producto, al final de su vida útil, debe ser recogido separadamente de los demás residuos. Por consiguiente, el usuario deberá entregar el aparato al final de

su vida útil a los puntos pertinentes para la recogida diferenciada de residuos eléctricos y electrónicos.

El adecuado proceso de recogida diferenciada permite dirigir el aparato desechado al reciclaje, a su tratamiento y a su eliminación de una forma compatible con el medio ambiente, contribuyendo a evitar los posibles efectos negativos en el medio ambiente y en la salud, favoreciendo el reciclaje de los materiales de los que está formado el producto. La eliminación abusiva del producto por parte del poseedor comporta la aplicación de las sanciones administrativas previstas por la normativa vigente.

QUÉ AGUA UTILIZAR EN LA CALDERA

Este aparato ha sido diseñado para funcionar con agua normal del grifo con una dureza media de entre 8° e 20° f. Si el agua del grifo contiene mucha cal, utilizar una mezcla formada en un 50% por agua del grifo y en un 50% por agua desmineralizada disponible a la venta. No utilizar sólo agua desmineralizada pura.

Aviso: informarse acerca de la dureza del agua en la oficina técnica municipal o en la entidad local de suministro de agua.

Si se usa solo agua del grifo, la formación de cal puede reducirse con el descalcificante especial Polti Kalstop (PAEU0094), distribuido por Polti y disponible en las mejores tiendas de electrodomésticos o en la página web www.polti.com.

No utilizar agua destilada, agua de lluvia, agua con aditivos (como por ejemplo almidón o perfume) o agua producida por otros electrodomésticos, ablandadores o jarras filtrantes.

No introducir sustancias químicas, naturales, detergentes, desincrustantes, etc.

En el depósito filtrante de agua, usar agua de grifo.

1. PREPARACIÓN PARA EL USO

1.1 MONTAJE DEL CESTO PARA ACCESORIOS (I)

- Colocar el cesto para accesorios (I) en el aparato, haciendo coincidir los cuatro orificios del mismo con los tornillos incluidos en la parte superior del aparato.
- Enroscar los cuatro pomos de fijación del cesto (J) para que quede bien sujeto.

1.2 LLENADO DEL DEPÓSITO DE AGUA (P) Y DETERGENTE (T)

- SDesenroscar el tapón (Q) y llenar el depósito de agua (P) utilizando el embudo y el tanque con agua normal del grifo (Pic. 1).
- Volver a cerrar el tapón del depósito (Q).
- Desenroscar el tapón (S) y llenar el depósito de detergente (T) utilizando el embudo con detergente diluido oportunamente.
- Volver a cerrar el tapón del depósito (S).

ATENCIÓN: Prestar atención al uso previsto de ambos depósitos. Es importante que el depósito (P) se llene siempre con agua y no con detergente. El uso de detergente en el depósito previsto para el agua podría causar graves daños al producto. Enjuagar el embudo con agua corriente después de utilizarlo para llenar el depósito del detergente, antes de volver a usarlo para llenar el depósito del agua.

1.3 DETERGENTE (no se suministra):

Consultar el etiquetado, las fichas informativas y las fichas de seguridad de las sustancias o de los detergentes prestando especial atención a los pictogramas de peligro, las advertencias, las indicaciones y las declaraciones de precaución. **No utilizar sustancias ni detergentes espumosos.**

No utilizar sustancias o detergentes que contengan sustancias con pictogramas de peligro:

explosivas, comburentes, inflamables, tóxicas, nocivas, corrosivas, irritantes, sensibilizantes, cancerígenas, mutagénicas, tóxicas para la reproducción y peligrosas para el medio ambiente.

No mezclar nunca sustancias y/o detergentes entre sí.

ATENCIÓN: Los daños causados por el uso de detergentes no conformes a las indicaciones anteriores no están cubiertos por la garantía.

1.4 PREPARACIÓN DEL CUBO RECOGEDOR DE SUCIEDAD

- Desenganchar la palanca de bloqueo (M) (Pic. 2) del cubo recogedor de suciedad y deslizar el conjunto cubo hacia el exterior.
- Levantar la tapa (V) del cubo recogedor de suciedad (U).
- Llenar el cubo (U) con 1 litro de agua del grifo.
Se puede añadir también en el cubo 1 ampolla de Polti Bioecologico, desodorante y antiespumante a base de aromas naturales

- que desprende una fragancia agradable, evita la formación de espuma en el filtro y asegura el correcto funcionamiento del aparato. (Para más información, ver el apartado sobre Polti Bioecologico).
- Volver a colocar el depósito en el aparato al revés de cómo se había extraído.

2. FUNCIONES DE USO

Las funciones del aparato (limpieza con vapor, aspiración, detergente y funciones combinadas) deben configurarse según el tipo de accesorios opcionales que se decida utilizar.

Para los accesorios opcionales que contienen un tubo flexible (1 ; 9), abrir la tapa de la toma monobloc; introducir la clavija monobloc empujándola (Pic. 3), sin presionar el botón, hasta que el mecanismo de acoplamiento quede encajado. Comprobar ahora la correcta conexión. Para desconectar la clavija monobloc del aparato, pulsar el botón y tirar del monobloc para que se separe del aparato.

Desenrollar completamente el cable de alimentación y conectarlo a una toma de corriente adecuada (Pic. 4). Utilizar el producto siempre con el cable completamente desenrollado.

2.1 FUNCIÓN VAPOR

Se puede utilizar esta función con: el Kit Vapor + Aspiración PAEU0374 (apdo. 7.1), el Kit Vapor cepillo Vaporflexi PAEU0376 (apdo. 7.2), el Kit Polti Sani System PAEU0370 (apdo. 7.15), el accesorio Steam Mop PAEU0246 (apdo. 7.16).

- Hacer girar el interruptor general (D) a la posición "I".
- Presionar el interruptor de la caldera (A). El piloto de vapor listo (G) empezará a parpadear hasta que se quede fijo (tras aprox. 5-10 minutos), y el aparato estará listo para generar vapor.

ATENCIÓN: No echar vapor si el piloto (G) parpadea; esperar hasta que se mantenga fijo para que el sistema se estabilice y proporcione la máxima eficiencia posible.

- Asegurarse de que el bloqueo de vapor de la empuñadura esté desactivado (apdo. 7.1 y apdo. 7.2).
- Pulsar el botón de vapor de la empuñadura para suministrar vapor (apdo. 7.1 y apdo. 7.2).

ATENCIÓN: Durante el primer uso puede producirse una pérdida de gotas de agua debido a que la estabilización térmica en el interior de la manguera no es perfecta. Por este motivo es aconsejable orientar el primer chorro de vapor hacia un trapo hasta obtener un chorro uniforme.

2.2 FUNCIÓN ASPIRACIÓN

Se puede usar esta función con: el Kit Vapor + Aspiración PAEU0374 (apdo. 7.1).

- Hacer girar el interruptor general (D) a la posición "I".
- Mantener presionado el interruptor de la empuñadura durante unos instantes. El aparato se encenderá y empezará a aspirar.

ATTENZIONE: L'aspirazione può essere utilizzata solo per raccogliere lo sporco liquido/umido, non utilizzzare per raccogliere sporco secco.

- Para detener la aspiración, mantener presionado el interruptor de la empuñadura durante unos instantes.

2.3 FUNCIÓN DETERGENTE

Se puede utilizar esta función con: el Kit Vapor + Aspiración PAEU0374 (apdo. 7.1), el Kit Vapor cepillo Vaporflexi PAEU0376 (apdo. 7.2) y el accesorio Steam Mop PAEU0246 (apdo. 7.16).

ATENCIÓN: La función de detergente se activa solo con el Kit de Vapor conectado a la máquina.

- Hacer girar el interruptor general (D) a la posición "I".
- Presionar el interruptor del detergente (E). La luz indicadora de detergente (F) se encenderá.
- Accionando el gatillo de emisión de vapor/detergente colocado en la empuñadura se obtendrá la erogación de detergente (1 ; 9).
- Asegurarse de que el bloqueo de vapor de la empuñadura esté desactivado (1 ; 9).
- Para desactivar la función detergente, presionar el interruptor (E). Se apagará la luz indicadora (F).

2.4 FUNCIONES COMBINADAS

Se pueden combinar funciones:

VAPOR - ASPIRACIÓN

VAPOR - DETERGENTE

DETERGENTE - ASPIRACIÓN

VAPOR - DETERGENTE - ASPIRACIÓN

Se pueden utilizar estas funciones con: el Kit Vapor + Aspiración PAEU0374 (apdo. 7.1), el Kit Vapor cepillo Vaporflexi PAEU0376 (apdo. 7.2), el Kit Polti Sani System PAEU0370 (apdo. 7.15) y el accesorio Steam Mop PAEU0246 (apdo. 7.16).

ATENCIÓN: En el primer suministro de vapor, puede producirse una salida de gotas de agua mezclada con vapor por la imperfecta estabilización térmica. Orientar el primer chorro de vapor hacia un paño.

Para evitar que la suciedad presente en el cubo de recogida produzca malos olores, se recomienda vaciarlo y limpiarlo después de cada uso según los modos indicados en el capítulo 5.

3. CONEXIÓN KIT Y ACCESORIOS OPCIONALES

Todos los accesorios pueden conectarse directamente al tubo flexible de vapor/aspiración (1; 9) o a los tubos alargadores (2; 10).

3.1 Enganchar los tubos alargadores a la empuñadura:

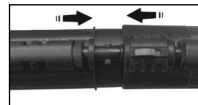

Colocar la abrazadera de bloqueo de accesorios, si la hay, en la posición ABIERTO y acoplar los accesorios.



Colocar la abrazadera de bloqueo de accesorios en la posición CERRADO. Comprobar que estén bien conectados.

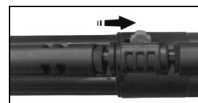

Hay otro botón de fijación en los tubos alargadores: proceder tal y como se ha indicado anteriormente para los accesorios y alinear los tubos de manera que el pulsador pueda deslizarse hasta la posición de bloqueo.

3.2 Para los demás accesorios, proceder como sigue:

- Colocar la abrazadera de bloqueo en la posición ABIERTO y acoplar los accesorios.
- Colocar la abrazadera de bloqueo de accesorios en la posición CERRADO. Comprobar que estén bien conectados.

3.3 Para conectar los accesorios específicos de la función de aspiración, será suficiente con engancharlos.

3.4 Para conectar la lanza de vapor con el concentrador de vapor, enroscarla a este último. Esta misma operación sirve para los cepillos de colores que pueden enroscarse al concentrador de vapor y a la lanza de vapor. Los diferentes colores permiten un uso diversificado de los cepillos según la superficie a tratar.

4. REGULACIÓN DE VAPOR

Se puede optimizar el flujo de vapor deseado utilizando el mando de regulación (C).

Para obtener un flujo mayor, girar el mando en sentido opuesto a las manecillas del reloj. Girándola en sentido horario el flujo disminuye. A continuación presentamos algunas sugerencias para el uso de la regulación.

- **Nivel máximo:** para eliminar incrustaciones, manchas, grasa y suciedad más resistente;
- **Nivel medio:** para moquetas, alfombras, cristales y suelos;
- **Nivel mínimo:** para vaporizar plantas, limpiar tejidos delicados, tapicerías, acolchados, etc.

5. VACIADO Y LIMPIEZA DEL CUBO RECOGEDOR DE SUCIEDAD

Cuando la suciedad aspirada alcanza el máximo nivel permitido en el cubo, la aspiración se bloqueará automáticamente gracias al flotador de seguridad. (X) (se notará que las revoluciones del motor aumentan).

ATENCIÓN: Apagar el aparato y volver a ponerlo en marcha solo después de restablecer el nivel de agua del cubo tal y como se describe en el apartado "PREPARACIÓN DEL CUBO RECOGEDOR DE SUCIEDAD". Una posible puesta en marcha inmediata podría dañar el filtro Hepa (W). Para reiniciar las operaciones de limpieza, proceder tal y como se indica a continuación y, posteriormente, restablecer el nivel del agua en el contenedor.

Si el agua del cubo recogedor de suciedad está muy sucia, reemplazarla en todo caso.

Para vaciar el cubo, proceder de la siguiente manera:

- Apagar el dispositivo mediante el interruptor general (D) y desconectar el cable de alimentación de la red eléctrica.
- Desenganchar los dos cierres de fijación del depósito de recogida de suciedad (M) y deslizar el depósito hacia fuera del aparato (Pic. 2).
- Abrir la tapa del depósito de recogida de suciedad (V) utilizando el asa correspon-

diente (U).

- Limpiar el cubo recogedor de suciedad.
- En caso de que se quiera seguir trabajando, restablecer el nivel de agua tal y como se describe en el apartado "PREPARACIÓN DEL CUBO RECOGEDOR DE SUCIEDAD".
- Volver a colocar el depósito en el aparato al revés de cómo se había extraído.

Vaciar el cubo recogedor de suciedad antes de guardar el aparato.

6. INDICADOR DE PRESIÓN

El producto dispone de un indicador (B) para visualizar la presión de funcionamiento.

7. KIT OPCIONALES

USO

Antes de tratar con vapor pieles, tejidos especiales y superficies de madera, consultar las instrucciones del fabricante en cuestión y, en cualquier caso, hacer siempre una prueba en una parte que quede escondida o en una muestra. Dejar que la parte vaporizada se seque para comprobar que no se hayan producido variaciones de color ni deformaciones.

Para la limpieza de superficies de madera (muebles, puertas, etc.) y de suelos de barro tratado, se recomienda tener un especial cuidado, ya que un uso demasiado prolongado del vapor podría dañar la cera, el brillo o el color de las superficies que se deben limpiar.

Se recomienda, por tanto, aplicar el vapor en estas superficies sólo en intervalos cortos o realizar la limpieza con un paño anteriormente vaporizado. En superficies especialmente delicadas (por ej. materiales sintéticos, superficies lacadas, etc.) se recomienda usar el vapor mínimo. Para la limpieza de superficies de cristal en estaciones con temperaturas especialmente bajas, precalentar los cristales empezando desde una distancia de 50 cm de la superficie. Para el cuidado de las plantas, se recomienda a vaporizar desde una distancia mínima de 50 cm.

7.1 KIT VAPOR + ASPIRACIÓN PAEU0374

Este kit permite utilizar el aparato como un limpiador de vapor con aspiradora de polvo integrada para aspirar, limpiar y sanear todas las superficies. El tamaño compacto de la boquilla multiusos (3), conectada al tubo flexible (1) a través de los tubos alargadores (2), permite que se pueda usar incluso en habitaciones pequeñas. El paño (7) recoge la suciedad que disuelve el vapor y es perfecto para todo tipo de suelos.

Los diferentes chasis intercambiables de la boquilla permiten su uso en cualquier superficie y para distintas funciones: el chasis con cerdas (6) se aconseja para aspirar; el chasis suelos duros (4) para absorber la humedad de las superficies lisas y el chasis alfombras (5) para la limpieza de moquetas y alfombras. Para aplicar los diferentes chasis en la boquilla multiusos, mover hacia el exterior las dos correderas presentes en el dorso de la boquilla y aplicar el chasis indicado para el tipo de superficie que se debe limpiar. Para bloquear el chasis, mover las dos correderas hacia el interior. No vaporizar directamente sobre superficies de madera.

7.2 KIT VAPOR CON CEPILLO VAPORFLEXI PAEU0376

El innovador cepillo Vaporflexi (11), junto con su respectivo paño de microfibra (12), asegura un excelente suministro de vapor y su distribución por toda la superficie del paño, para una limpieza aún más eficaz y rápida en todas las superficies, incluso en las más delicadas.

Extremadamente fácil de manejar, garantiza una mayor libertad de movimiento y la posibilidad de alcanzar y limpiar hasta los espacios más estrechos. Se incluyen también en el kit el tubo flexible (9) y los tubos alargadores (10).

Antes de quitar el paño del cepillo, esperar unos minutos para permitir que se enfríe.

7.3 KIT EXTRACCIÓN / INYECCIÓN PAEU0378

Los cepillos para el lavado por inyección/extracción nebulizan y aspiran al mismo tiempo, lo que permite limpiar en profundidad alfombras, moquetas, sofás, sillones y acolchados penetrando hasta en el interior de las fibras.

Además, se pueden unir o separar los chasis de los cepillos enganchándolos o deslizándolos según las superficies a tratar.

7.4 KIT LIMPIACRISTALES + ACOLCHADOS VAPOR + ASPIRACIÓN PAEU0379

La boquilla aspiración+vapor (21) puede realizar varias funciones: aspiración de distintas superficies incluso de las más pequeñas, limpieza con vapor con la respectiva funda (24), limpieza de cristales o espejos con los chasis limpiacristales de 200 (23) o 130 mm (22).

Por último, la inserción con cerdas se aplica a la boquilla para poder recoger pelos y cabellos de los acolchados gracias a la acción abrasiva de las cerdas.

7.5 KIT LIMPIACRISTALES + ACOLCHADOS VAPOR PAEU0380

El limpiacristales (25), junto con las rasquetas intercambiables de goma de 250 mm (26) y de 350 mm (27), limpia e higieniza cualquier superficie de vidrio, cristal y espejo.

El cepillo (28) está en cambio diseñado para limpiar pequeñas superficies como tejidos decorativos, interiores de coches, superficies pequeñas de cristal, azulejos, puertas de armarios y puertas. Se puede utilizar junto con la funda (29) en dotación.

7.6 KIT ACCESORIOS DE ALTA PRESIÓN VAPOR + ASPIRACIÓN PAEU0381

El uso de este kit permite concentrar la presión del vapor para tener un chorro potente y efectivo. El accesorio concentrador de vapor (41) puede utilizarse tanto con la función vapor activada como con la de aspiración; de esta manera, el aparato aspira la suciedad que disuelve el vapor. Además, con los cepillos (30/31/32/33/34/35/36) se obtiene una mayor acción abrasiva; los cepillos están disponibles en varias formas y materiales para que puedan utilizarse en distintas superficies. Pueden enroscarse al accesorio concentrador (41) y a las lanzas (38/39/40).

En cambio, con los distintos tipos de lanzas (38/39/40), se pueden alcanzar los rincones más ocultos y limpiar los espacios más estrechos. Para utilizar la lanza pequeña (38), enroscarla al concentrador de vapor (41).

La boquilla pequeña (37) está indicada para aspirar la suciedad de superficies estrechas, como juntas de baldosas, marcos de puertas, ranuras de persianas, etc.

ATENCIÓN: Utilizar la lanza para la limpieza del WC (40) solo para este uso exclusivo, ya que, por su particular forma, si se suministran vapor o detergente podría dirigirse hacia el usuario con el consecuente riesgo de quemaduras. Prestar sumo cuidado y siempre que no se utilice introducir el bloqueo del vapor en la funda mediante el botón de seguridad.

7.7 KIT ACCESORIOS DE ALTA PRESIÓN VAPOR PAEU0382

El uso de este kit permite concentrar la presión del vapor para tener un chorro potente y efectivo. Perfecto para quitar la suciedad más difícil y limpiar los rincones más ocultos e inaccesibles. El kit cuenta con varios accesorios con una función específica para cada uno. El accesorio concentrador (42) puede conectarse directamente a la empuñadura o a los tubos alargadores (10). Se puede también co-

nectar al mismo (42) las lanzas y los cepillos del kit. Las dos lanzas (50/51) permiten según su tipología alcanzar los rincones más ocultos y limpiar los espacios más estrechos. Además, con los cepillos (43/44/45/46/47/48/49) se obtiene una mayor acción abrasiva; los cepillos están disponibles en varias formas y materiales para que puedan utilizarse en distintas superficies.

7.8 KIT ACCESORIOS ASPIRACIÓN PAEU0383

Los distintos accesorios de este kit aspiran polvo y suciedad de cualquier superficie, hasta de los tejidos. Con la lanza (52), podrás llegar a los espacios más inaccesibles, la boquilla pequeña (53) está indicada para la limpieza de acolchados, sofás, tapicerías e interiores de coches, y los dos cepillos de nailon (55) y crin (44) aspiran cualquier superficie incluso las más delicadas.

7.9 KIT CEPILLO TRIANGULAR + 5 FUNDAS PAEU0390

Cepillo pequeño y flexible (62) con cómoda articulación para alcanzar los rincones difíciles y cerdas de nailon para recoger y limpiar la suciedad más resistente. El kit cuenta con 5 fundas de microfibra (63) que evitan el contacto directo con el chorro de vapor, perfectas para el tratamiento de superficies delicadas, tejidos y acolchados.

7.10 KIT 10 FUNDAS TRIANGULARES PAEU0389

Kit compuesto por 10 fundas de microfibra (61) compatibles con el cepillo triangular (62), perfectas para la limpieza de sofás, colchones y acolchados en general. Su suave consistencia también las hace ideales para la limpieza de superficies delicadas.

7.11 KIT CEPILLO PEQUEÑO + 5 FUNDAS PAEU0391

Este cepillo (64) está indicado para la limpieza de cualquier superficie, incluso de las más delicadas y, gracias a su tamaño reducido, es perfecto para aquellos espacios pequeños y estrechos. Puede utilizarse con las fundas de microfibra (65) en dotación para evitar el contacto directo con el chorro de vapor.

7.12 KIT 10 FUNDAS PAEU0388

Kit compuesto por 10 fundas de microfibra (60) compatibles con el cepillo (28), perfectas para la limpieza de sofás, colchones y acolchados en general. Su suave consistencia también las hace ideales para la limpieza de superficies delicadas.

7.13 KIT 10 PAÑOS VAPOR + ASPIRACIÓN PAEU0386

Kit compuesto por 10 paños universales de microfibra (58) con inserciones de poliéster que aumentan el deslizamiento. Perfectos para recoger la suciedad e indicados para cualquier tipo de suelos lavables con vapor, lisos, rugosos y hasta para los más delicados al evitar el contacto directo con el chorro de vapor. Lavables en lavadora.

7.14 KIT 10 PAÑOS PARA CEPILLO VAPOR-FLEXI PAEU0387

Kit compuesto por 10 paños de microfibra (59) para cepillo Vaporflexi (11), perfectos para la limpieza de cualquier suelo, incluso de los más delicados, ya sean lisos o rugosos, al disponer de inserciones de poliéster que aumentan el deslizamiento. Lavables en lavadora.

7.15 KIT POLTI SANI SYSTEM PAEU0370

Gracias a la tecnología patentada Superheated Chamber, la pistola Polti Sani System (70) suministra vapor saturado seco sobrecalentado hasta 180° C y, junto con el detergente Polti HPMED. Desarrollada en 2006 en colaboración con la Facultad de Medicina y Cirugía de la Universidad de Pavia, permite una sanificación frecuente y rápida de cualquier tipo de ambiente, superficie y tejido incluso en presencia de personas y animales.

7.16 ACCESORIO STEAM MOP PAEU0246

Cepillo para suelos, paredes, escaparates y techos. Conectada al aparato, la mopa a vapor articulada es perfecta para limpiar tanto cualquier suelo como paredes, escaparates y techos. La cámara especial que contiene en su interior permite que el vapor se distribuya de manera uniforme en el paño de microfibra en dotación. El palo es regulable para adaptarse a cualquier altura.

7.17 ACCESORIO DESPEGA-TAPICERÍA PAEU0228

El despega-tapicería está concebido para quitar sin dificultad el papel de pared. Con la ayuda del vapor, la cola de la tapicería se deshace en pocos segundos.

8. FALTA DE DETERGENTE

Cuando falte detergente, el correspondiente piloto (F) pasará de estar fijo a parpadear y se indicará también con una señal acústica.

Para restablecer el nivel de detergente, será suficiente con seguir las instrucciones que se indican en el apartado "LLENADO DEL DEPÓSITO DE AGUA (P) Y DETERGENTE (T)".

9. FALTA DE AGUA EN EL DEPÓSITO

Cuando falte agua en el depósito del agua (P), el correspondiente piloto (H) se encenderá con una luz fija y se indicará también con una señal acústica. Para retomar la limpieza, será suficiente con volver a llenar el depósito siguiendo las instrucciones que se indican en el apartado “LLENADO DEL DEPÓSITO DE AGUA (P) Y DETERGENTE (T)”.

10. FALTA DE AGUA EN LA CALDERA

La falta de agua en la caldera puede producirse en caso de funcionamiento defectuoso del sistema de recarga. Este tipo de mal funcionamiento se señala con el piloto (M) que parpadeará y se indicará también con una señal acústica.

Apagar el aparato, esperar 15 minutos y volver a encender. Si el defecto persiste, ponerse en contacto con el centro de asistencia.

11. POLTI BIOECOLOGICO

Polti Bioecologico es un producto antiespumante y desodorizante que contiene sustancias naturales e impide la formación de espuma en el interior del filtro de agua garantizando así un correcto funcionamiento del aparato. Polti Bioecologico actúa también como un desodorizante eficaz porque, diluido en el cubo de recogida antes de utilizar el aparato, gracias a la presencia de sustancias naturales en su composición, evita la formación de malos olores en el interior del cubo y libera un agradable perfume de limpio en el ambiente.

Capacidad de 1 ampolla: 5 ml e

CÓMO USAR POLTI BIOECOLOGICO

11.1 Añadir agua en el cubo recogedor de suciedad según las instrucciones que se indican en este manual.

11.2 Agitar la ampolla antes de usar.

11.3 Doblar y romper la tapa de la ampolla.

11.4 Echar el contenido de la ampolla en el cubo del aparato.

Verter 1 ampolla antes de cualquier uso. Un posible cambio de color en el líquido no altera la funcionalidad ni la eficacia del producto.

ATENCIÓN: No verter nunca Polti Bioecologico dentro de la caldera.

Polti Bioecologico se vende en las mejores tiendas de electrodomésticos o en la página web www.polti.com.

12. MANTENIMIENTO GENERAL

Para la limpieza exterior del aparato, utilizar exclusivamente un paño húmedo con agua del grifo.

Todos los accesorios pueden limpiarse con agua corriente asegurándose de que estén completamente secos antes del uso siguiente.

No utilizar detergentes de ningún tipo.

12.1 LIMPIEZA DEL FILTRO (W)

- Apagar el aparato accionando el interruptor general (D) y desenchufar el cable de alimentación.
- Desenganchar los dos cierres de fijación del depósito de recogida de suciedad (M) y deslizar el depósito hacia fuera del aparato (Pic. 2).
- Extraer el filtro de salida del aire (W) de su sitio y limpiarlo con una brocha de cerdas duras. Si no fuera suficiente, se puede aclarar con agua y dejarlo secar. Si el filtro estuviera deteriorado hay que cambiarlo para no comprometer las prestaciones del aparato.
- Para seguir utilizando el aparato hay que volver a montar el filtro, siguiendo los pasos descritos antes al contrario. La duración del filtro es aproximadamente de 100 horas.

12.2 VACIADO DE LOS DEPÓSITOS (P) Y (T)

El depósito de agua (P) y el depósito de detergente (T) se pueden vaciar cómodamente.

Para vaciar los depósitos es suficiente abrir la llave de descarga depósitos (L) (Pic. 7). Cuando se hayan vaciado, cerrar la llave.

Se aconseja colocar un recipiente suficientemente grande bajo el depósito que se va a vaciar.

13. CONSERVACIÓN

Una vez finalizada la utilización del aparato, colocarlo en un lugar seco y limpio, desconectado de la red eléctrica y lejos de fuentes de calor y de agentes atmosféricos. No someter el aparato a temperaturas extremas.

Los accesorios se pueden guardar en el práctico cesto para accesorios (I). Los tubos alargadores (2 ; 10) pueden engancharse a los clips (N) (Pic. 5).

Antes de guardar Polti Vaporetto MV, envolver el cable de alimentación en los pivotes específicos (K) (Pic. 6).

14. RESOLUCIÓN DE PROBLEMAS - SUGERENCIAS

| PROBLEMA | CAUSA | SOLUCIÓN |
|--------------------------------------------------------------------------------------------------------------------------------------------------------------------------------------------------------------------------|--------------------------------------------------------------------------------------|--------------------------------------------------------------------------------------------------------------------------------------------------------------------------|
| El aparato no se pone en marcha. | Ausencia de tensión eléctrica. Interruptor general (D) apagado. | Comprobar que el aparato se haya conectado a la corriente como se indica en el capítulo 1. Encender el interruptor general (D). |
| La potencia de aspiración disminuye. | La boquilla, el tubo flexible de aspiración o los tubos alargadores están obturados. | Apagar el aparato, desconectar el enchufe. Limpiar el filtro y eliminar las posibles obstrucciones de los conductos y accesorios. |
| Pérdida de agua durante la aspiración de líquidos. | Flotador obstruido. | Limpiar el grupo filtro de agua. |
| Pérdida de vapor o de gotas de agua en la conexión de los accesorios. | Las juntas de cierre están estropeadas. | Sustituir las juntas. |
| El aparato está encendido, pero no suministra vapor. | El aparato aún no está bajo presión. | Esperar a que se apague el piloto (G). |
| No sale vapor, piloto (H) encendido fijo y señal acústica. | Agotada el agua del depósito (P). | Apagar el aparato y llenar de nuevo tal y como se describe en el apartado "LLENADO DEL DEPÓSITO DE AGUA (P) Y DETERGENTE (T)". |
| El aparato no aspira. | Cubo recogedor de suciedad lleno. | Apagar el aparato, extraer el cubo y vaciarlo. Restablecer el nivel de agua como se describe en el capítulo "PREPARACIÓN DEL CUBO RECOGEDOR DE SUCIEDAD". |
| Piloto (H) intermitente y señal acústica. | Falta de agua en la caldera. | Apagar el aparato y volverlo a encender. Si el defecto persiste, ponerse en contacto con un centro de asistencia autorizado, ver capítulo "FALTA DE AGUA EN LA CALDERA". |
| No sale detergente, piloto (F) intermitente y señal acústica. | Se ha acabado el detergente en el depósito (T). | Apagar el aparato y restablecer el nivel de detergente tal y como se describe en el apartado "LLENADO DEL DEPÓSITO DE AGUA (P) Y DETERGENTE (T)". |
| No se enciende la función detergente. | No se ha introducido la manguera flexible (1 ; 9), ver Kit opcional. | Introducir la manguera flexible |
| En caso de que los problemas detectados persistan, acudir a un Centro de Asistencia Autorizado Polti (www.polti.com para la lista actualizada) o al Servicio de Atención al Cliente. | | |

GARANTÍA

Este aparato está garantizado por un año a partir de la fecha de compra si es adquirido por un profesional con factura (identificación fiscal, NIF). Si la compra es efectuada por el consumidor mediante un recibo, la garantía es de dos años, según lo previsto en el código de consumo. La fecha de compra y la duración de la garantía deben ser comprobadas por el documento fiscal expedido por el vendedor:

- Factura: un año de garantía
- Recibo / ticket de compra: dos años de garantía

La presente garantía no afecta a los derechos del consumidor derivados de la Directiva Europea 99/44/CE sobre algunos aspectos de la venta y de las garantías sobre los bienes de consumo, derechos que el consumidor deberá hacer valer ante el propio vendedor.

La presente garantía es válida en los países que acatan la Directiva Europea 99/44/CE. En los otros países resultan válidas las normativas locales en materia de garantía.

LA GARANTÍA CUBRE

Durante el periodo de garantía, Polti garantiza la reparación gratuita de los productos que presenten un defecto de fabricación o un vicio de origen sin ningún gasto para el cliente en lo que respecta a la mano de obra o al material.

En caso de defectos no reparables, Polti puede ofrecer al cliente la sustitución gratuita del producto.

Para beneficiarse de la garantía, el consumidor deberá dirigirse a uno de los Centros de Asistencia Técnica Autorizados de Polti con el justificante de compra expedido por el vendedor a efectos fiscales, que demostrará la fecha de compra del producto. En ausencia del justificante de compra del producto con la indicación de la fecha de compra, las intervenciones correrán a cargo del cliente. Conservar con cuidado el justificante de compra durante todo el periodo de la garantía.

LA GARANTÍA NO CUBRE

- Cada avería o daño que no derive de un defecto de fabricación
- Las averías debidas a uso indebido y diferente del indicado en el manual de instrucciones, parte integrante del contrato de venta del producto;
- Las averías provocadas por caso fortuito (incendios, cortocircuitos) o por hechos imputables a terceros (manipulaciones).
- Los daños causados por el uso de componentes distintos de los originales Polti o por reparaciones o alteraciones efectuadas por personal o por centros de asistencia no autorizados por Polti.
- Los daños causados por el usuario.
- Las piezas (filtros, cepillos, mangueras, batería, etc.) dañadas por el consumo (bienes fungibles) o por un desgaste normal.
- Posibles daños causados por la cal.
- Averías debidas a falta de mantenimiento / limpieza según las instrucciones del fabricante.
- El montaje de accesorios no originales Polti, modificados o no adaptados al aparato.

El uso indebido y/o no conforme a las instrucciones de uso y a cualquier otra advertencia, disposición contenida en el presente manual, invalida la garantía.

Polti declina toda responsabilidad por los daños que puedan provocarse directamente o indirectamente a personas, cosas o animales a causa del incumplimiento de las prescripciones indicadas en el manual de instrucciones en lo que respecta a las advertencias de uso y el mantenimiento del producto.

Para consultar la lista actualizada de los Centros de Asistencia Técnica Autorizados de Polti, visitar la página web www.polti.com.

WILLKOMMEN IN DER WELT VON Polti VAPORETTO

Die Erfahrung von Polti mit der Dampftechnik im Dienste der professionellen Reinigung mit einer Palette an für jeden Bedarf und jeden Raum geeigneten Geräten.



REGISTRIEREN SIE IHR PRODUKT

Gehen Sie auf unsere Website www.polti.com oder rufen Sie den Polti-Kundendienst an, um Ihr Produkt zu registrieren.

So können Sie in den Teilnehmerländern von einem speziellen Einstiegsangebot profitieren, sind immer über die Neuheiten von Polti informiert und können Zubehörteile und Verbrauchsmaterial bestellen.

Um Ihr Polti-Produkt registrieren zu können, ist außer den persönlichen Daten auch die Seriennummer (SN) notwendig, die Sie auf dem silbernen Etikett auf der Verpackung und auf dem Produkt finden.

Um Zeit zu sparen und die Seriennummer immer bei der Hand zu haben, tragen Sie diese bitte in dem dafür vorgesehenen Feld auf der Rückseite dieser Bedienungsanleitung ein.

LEGENDE

- A) Kesselschalter
- B) Druckanzeiger
- C) Dampfgeregulierknopf
- D) Netzschalter
- E) Reinigungsmittelschalter
- F) Reinigungsmittel - Kontrolllampe
- G) Dampfkontrolleuchte
- H) Wassermangel - Kontrolllampe
 - I) Korb für Zubehörteile
 - J) Korbbefestigungsknöpfe
- K) Stifte für Kabeleinzug
- L) Auslasshahn für Behälter
- M) Blockierhebel des Schmutzauffangbehälters
- N) Rohrbefestigungsklemme
- O) Klappe der Steckdose aus einem Stück
- P) Wassertank
- Q) Wassertankverschluss
- R) Haken für den Schlauch
- S) Reinigungsmitteltankverschluss
- T) Reinigungsmittelbehälter
- U) Griff des Schmutzwassertanks
- V) Deckel des Schmutzauffangbehälters
- W) Luftaustrittfilter
- X) Schwimmer

2. EXTRA-ZUBEHÖR

PAEU0374

DAMPF- UND SAUGSET

Bestehend aus:

- 1 - Schlauch
- 2 - Verlängerungsrohre
- 3 - Mehrzweckbürste
- 4 - Aufsatz für harte Fußböden
- 5 - Aufsatz für Teppichböden
- 6 - Bürstenaufsatz
- 7 - Fünf Bürstentücher
- 8 - Ersatz-O-Ring-Dichtung

PAEU0376

DAMPFSET VAPORFLEXI BÜRSTE

Bestehend aus:

- 9 - Schlauch
- 10 - Verlängerungsrohre
- 11 - Vaporflexi Bürste
- 12 - Fünf Mikrofasertücher
- 13 - Aufsatz für Teppichböden
- 14 - Ersatz-O-Ring-Dichtung

PAEU0378

SPRÜHEXTRAKTIONSET

Bestehend aus:

- 15 - Große Bürste mit Zerstäuber
- 16 - Kleine Bürste mit Zerstäuber
- 17 - Fußbodenaufsatz für große Bürste mit Zerstäuber.
- 18 - Bürstenaufsatz für große Bürste mit Zerstäuber.
- 19 - Fußbodenaufsatz für kleine Bürste mit Zerstäuber.
- 20 - Bürstenaufsatz für kleine Bürste mit Zerstäuber.

PAEU0379

FENSTER- UND POLSTERREINIGUNGSSET

Bestehend aus:

- 21 - Saug- + Dampfdüse
- 22 - Fensterreinigungsaufsatz 130 mm
- 23 - Fensterreinigungsaufsatz 200 mm
- 24 - Fünf Mikrofaserhauben

PAEU0380

FENSTER- UND POLSTER-DAMPFREINIGUNGSSET

Bestehend aus:

- 25 - Fensterwischer
- 26 - Abzieher 250 mm
- 27 - Abzieher 350 mm
- 28 - Kleine Bürste
- 29 - Fünf Mikrofaserhauben

PAEU0381**HOCHDRUCK-ZUBEHÖRSET**

Bestehend aus:

- 30 - Kleine Bürste mit PPS-Borsten
- 31 - Kleine Bürste mit Messing-Borsten
- 32 - Mittlere Bürste mit PPS-Borsten
- 33 - Mittlere Bürste mit Messing-Borsten
- 34 - Große Bürste mit PPS-Borsten
- 35 - Große Bürste mit Messing-Borsten
- 36 - Dreieck-Bürste mit PPS-Borsten
- 37 - Kleine Düse mit Gummi-Einsätzen
- 38 - Kleine kurze Lanze
- 39 - Hochdruck-Lanze
- 40 - WC-Lanze
- 41 - Zubehörteil Dampfkonzentrierer

PAEU0382**HOCHDRUCKDAMPF-ZUBEHÖRSET**

Bestehend aus:

- 42 - Zubehörteil Konzentrierer
- 43 - Kleine Bürste mit PPS-Borsten
- 44 - Kleine Bürste mit Messing-Borsten
- 45 - Mittlere Bürste mit PPS-Borsten
- 46 - Mittlere Bürste mit Messing-Borsten
- 47 - Große Bürste mit PPS-Borsten
- 48 - Große Bürste mit Messing-Borsten
- 49 - Dreieck-Bürste mit PPS-Borsten
- 50 - Kleine kurze Lanze
- 51 - Hochdruck-Lanze

PAEU0383**SAUG-ZUBEHÖRSET**

Bestehend aus:

- 52 - Lanze
- 53 - Kleine Düse
- 54 - Ovale Bürste mit Rosshaar-Borsten für empfindliche Oberflächen
- 55 - Runde Bürste mit Nylon-Borsten

PAEU0386**SET 10 DAMPF- & SAUGTÜCHER**

Bestehend aus:

- 58 - Zehn Mikrofasertücher

PAEU0387**SET 10 VAPORFLEXI BÜRSTENTÜCHER**

Bestehend aus:

- 59 - Zehn Mikrofasertücher

PAEU0388**SET MIT ZEHN HAUBEN**

Bestehend aus:

- 60 - Zehn Mikrofaserhauben

PAEU0389**SET 10 DREIECK-HAUBEN**

Bestehend aus:

- 61 - Zehn Mikrofaser-Dreieckhauben

PAEU0390**SET DREIECK-BÜRSTE + HAUBEN**

Bestehend aus:

- 62 - Dreieck-Bürste
- 63 - Fünf Mikrofaser-Dreieckhauben

PAEU0391**SET KLEINE BÜRSTE + HAUBEN**

Bestehend aus:

- 64 - Kleine Bürste
- 65 - Fünf Mikrofaserhauben

PAEU0228**TAPETENLÖSESET**

Bestehend aus:

- 66 - Tapetenlöser

PAEU0246**ZUBEHÖRTEIL STEAM MOP**

Bestehend aus:

- 67 - Gelenk-Bürste
- 68 - Fünf Mikrofasertücher
- 69 - Fünf Microriccio-Tücher

PAEU0370**SET POLTI SANI SYSTEM**

Bestehend aus:

- 70 - Polti Sani System Pistole
- 71 - Vierundzwanzig Fläschchen HP-Med
- 72 - Dreißig Abgabedochte.
- 73 - Zwei Flusskonzentrierer
- 74 - Zubehörtasche
- 75 - Rohrbürste aus Messing

SICHERHEITSHINWEISE

WICHTIGE VORSICHTSMASSNAHMEN



ACHTUNG! VOR DEM GEBRAUCH DES GERÄTS ALLE ANWEISUNGEN UND HINWEISE IN DIESER ANLEITUNG UND AN DIESEM GERÄT LESEN.



Für eventuelle Unfälle, die auf einen unsachgemäßen Gebrauch dieses Geräts zurückzuführen sind, lehnt Polti S.p.A jegliche Haftung ab.

Unter bestimmungsgemäßem Gebrauch ist nur die in der vorliegenden Bedienungsanleitung beschriebene Verwendung zu verstehen.

Jeder nicht mit den vorliegenden Anweisungen übereinstimmende Gebrauch führt zum Erlöschen der Garantie.

SICHERHEITSSYMBOLLE:



ACHTUNG: Hohe Temperatur. Verbrennungsgefahr!
Wenn auf dem Produkt angegeben, die Produktteile nicht berühren, da diese heiß sind.



ACHTUNG: Dampf.
Verbrennungsgefahr!

Dieses Gerät kann sehr heiß werden. Bei falschem Gebrauch kann es zu Verbrennungen kommen.

- Niemals andere Demontage- oder Wartungsarbeiten vornehmen, als in den vorliegenden Hinweisen angegeben. Bei Defekten oder Störungen niemals auf eigene Initiative Reparaturarbeiten vornehmen. Sollte das Gerät versehentlich Stöße erleiden, beschädigt werden oder auf den Boden oder ins Wasser fallen, könnte die Gerätesicherheit nicht mehr gegeben sein. Bei falschen und unzulässigen Eingriffen besteht Unfallgefahr. Immer die autorisierten

Kundendienstzentren kontaktieren.

- Dieses Gerät darf nicht verwendet werden, wenn es fallen gelassen wurde, offensichtliche Schäden aufweist oder Wasser austritt.
- Der Stecker muss aus der Steckdose gezogen werden, bevor der Behälter/Kessel mit Wasser befüllt wird.
- Das Produkt steht während des Gebrauchs unter Druck. Kesselverschluss nicht abnehmen, wenn der Kessel eingeschaltet ist.
- Bei jedweder Wartungs- oder Reinigungsarbeit mit Zugriff auf den Dampfkessel sicherstellen, dass das Gerät mit den entsprechenden Schaltern ausgeschaltet und seit mindestens 2 Stunden vom Stromnetz getrennt wurde.
- Das Gerät kann von Personen mit eingeschränkten körperlichen, sensorischen oder geistigen Fähigkeiten verwendet werden oder die nicht über die nötige Erfahrung oder ausreichenden Kenntnisse verfügen, sofern sie beaufsichtigt oder über den sicheren Gebrauch des Geräts und die damit verbundenen Gefahren unterwiesen wurden. Kinder müssen beaufsichtigt werden, um sicherzustellen, dass sie nicht mit dem Gerät spielen.
- Das Gerät für Kinder unzugänglich aufbewahren so lange dieses eingeschaltet oder noch nicht abgekühlt ist.
- Alle Bestandteile der Verpackung fern von Kindern halten, sie sind kein Spielzeug. Den Kunststoffbeutel fern von Kindern halten: es besteht Erstickungsgefahr.
- Das Gerät darf nicht unbeaufsichtigt sein, sobald es an das Stromnetz angeschlossen ist.
- Der Dampf darf nicht auf Geräte gerichtet werden, die elektrische Bauteile enthalten, wie das Innere von Backöfen.
- Dieses Gerät ist ausschließlich für die häusliche Benutzung im Innenbereich oder ähnliches bestimmt.
- Während des Gebrauchs die waagrechte Position des Geräts beibehalten und auf stabile Oberflächen achten.
- Produkt auf ebenen Oberflächen benutzen. Bei Transport auf unebenen Oberflächen Gerät am Transportgriff anheben oder einen zusätzlichen Wagen benutzen.

Um Unfallgefahr durch Brand, Stromschlag, Unfälle,

Verbrennungen sowohl beim Gebrauch, als auch bei Vorbereitungs-, Wartungs- und Verstaurarbeiten zu reduzieren, immer die in der vorliegenden Bedienungsanleitung angegebenen grundlegenden Vorsichtsmaßnahmen beachten.

GEFAHREN DURCH ELEKTRIZITÄT - STROMSCHLAG

- Die Erdungsanlage und der hochempfindliche Fehlerstrom Schutzschalter mit Leitungsschutz Ihrer Stromanlage sind eine Garantie für die sichere Verwendung Ihrer Elektrogeräte. Kontrollieren Sie daher für Ihre Sicherheit, dass die Stromanlage, an die das Gerät angeschlossen ist, den geltenden gesetzlichen Vorschriften entspricht.
- Das Gerät nicht an das Stromnetz anschließen, wenn die Spannung (Volt) nicht der Spannung des verwendeten Haushalts-Stromkreises entspricht.
- Die Steckdosen nicht durch Doppel- und/oder Adapterstecker überlasten. Das Gerät nur an Einzelsteckdosen anschließen, in die der mitgelieferte Stecker passt.
- Nicht entsprechend bemessene, nicht normgerechte elektrische Verlängerungskabel könnten potenziell zu Überhitzung und damit verbundenem Kurzschluss, Brand, Unterbrechung der Stromzufuhr und Anlagenschaden führen. Ausschließlich zertifizierte und entsprechend bemessene Verlängerungskabel verwenden, die für 16A vorgesehen und geerdet sind.
- Bevor das Gerät vom Stromnetz getrennt wird, das Gerät immer mit dem dazu bestimmten Schalter ausschalten.
- Um den Stecker von der Steckdose zu trennen, nicht am Stromkabel ziehen, sondern direkt am Stecker herausziehen, um die Steckdose und das Kabel nicht zu beschädigen.
- Immer den Stecker aus der Steckdose entfernen, wenn das Gerät nicht in Betrieb ist bzw. vor jeder Vorbereitungs-, Wartungs- und Reinigungsarbeit.
- Das Kabel komplett vom Kabelaufwickler abwickeln, bevor das Gerät an das Stromnetz angeschlossen und in Betrieb genommen wird. Das Gerät immer nur mit komplett

abgewickeltem Kabel verwenden.

- Das Kabel weder ziehen noch daran reißen oder Spannungen aussetzen (verdrehen, quetschen oder dehnen). Das Kabel von heißen und/oder scharfen Flächen und Teilen fernhalten. Vermeiden, dass das Kabel durch Türen und Klappen gequetscht wird. Das Kabel nicht über Kanten ziehen. Vermeiden, dass auf das Kabel getreten werden kann. Das Netzkabel nicht um das Gerät wickeln und besonders dann nicht, wenn das Gerät heiß ist. Das Abstellen des Geräts auf dem Stromkabel kann Gefahren verursachen.
- Nicht den Stromkabelstecker auswechseln.
- Beschädigte Kabel zur Gewährleistung der Sicherheit ausschließlich vom Hersteller, von Mitarbeitern des Kundenservice oder von sonstigem qualifiziertem Personal austauschen lassen. Das Gerät nicht verwenden, wenn das Stromkabel beschädigt ist.
- Das Gerät nicht barfuß und/oder verwenden, wenn Körper oder Füße nass sind.
- Das Gerät nicht in der Nähe von mit Wasser gefüllten Behältnissen, wie Spülbecken, Badewannen und Schwimmbädern verwenden.
- Niemals das Gerät mit Kabel in Wasser oder andere Flüssigkeiten tauchen.

GEFAHREN DURCH GEBRAUCH DES PRODUKTS VERLETZUNGEN / VERBRENNUNGEN

- Das Gerät darf nicht in Umgebungen mit Explosionsgefahr und bei Vorhandensein von Giftstoffen verwendet werden.
- In den Wassertank dürfen keine Giftstoffe, Säuren, Lösungsmittel, Reinigungsmittel, ätzende Stoffe und/oder explosive Flüssigkeiten und Parfums gefüllt werden.
- In den Wassertank ausschließlich Wasser oder Wassergemische füllen, wie in Kapitel „Verwendung des richtigen Wassers“ beschrieben ist.
- Bitte den Bestimmungszweck der beiden Tanks beachten. Der Tank (P) darf nur mit Wasser und nicht mit Reinigungsmittel befüllt werden. Wird in den Wassertank Reinigungsmittel eingefüllt, kann das Produkt schwer beschädigt wer-

den. Nach Benutzung des Trichters zum Befüllen des Reinigungsmitteltank ist dieser unter fließendem Wasser abzuspülen, bevor er zum Befüllen des Wassertanks benutzt wird.

- Weder Giftstoffe, Säuren, Lösungsmittel, Reinigungsmittel und ätzende Stoffe absaugen noch auf diese den Dampfstrahl richten. Gefährliche Stoffe müssen gemäß den Angaben der jeweiligen Hersteller dieser Stoffe behandelt und entfernt werden.
- Weder explosive Pulver und Flüssigkeiten, Kohlenwasserstoffe, brennende und/oder glühende Gegenstände absaugen noch auf diese den Dampfstrahl richten.
- Keinen Körperteil an Saugöffnungen und etwaige sich bewegende Teile annähern.
- Nicht an Personen und/oder Tieren verwenden.
- Für den Transport den dafür vorgesehenen Tragegriff benutzen. Nicht am Stromkabel ziehen. Das Stromkabel nicht als Griffersatz verwenden. Das Gerät nicht über das Stromkabel oder die Dampf-/Saugrohre anheben. Das Gerät nicht über den Griff des Sammelbehälters anheben.
- Das Gerät nicht in der Nähe von Wärmequellen, wie Kaminen, Öfen und Backöfen aufstellen.
- Das Produkt nicht in der Nähe von elektromagnetischen Feldern wie Induktionskochplatten positionieren.
- Das Kabel aufwickeln, wenn das Gerät nicht in Verwendung ist.
- Die Öffnungen und Gitter am Gerät nicht verstopfen.
- Den Dampfstrahl auf keinen Körperteil von Personen und Tieren richten.
- Den Dampfstrahl nicht auf Kleidungsstücke richten.
- Tücher, Lappen und Stoffe, die mit Tiefendampfreinigung behandelt wurden, können sehr hohe Temperaturen über 100°C erreichen. Einige Minuten warten und danach prüfen, ob diese abgekühlt sind, bevor sie verwendet werden. Daher Hautkontakt vermeiden, wenn diese soeben dampfbehandelt worden sind.
- Die Dampfsperre am Griff garantiert mehr Sicherheit, die eine ungewollte, versehentliche Aktivierung der Dampfabgabe durch Kinder oder Personen, die mit der Funktionsweise nicht

vertraut sind, verhindert. Wenn der Dampf nicht eingesetzt wird, die Dampfsperre einschalten.

Um die Dampfabgabe fortzusetzen, dieselbe Taste erneut auf ihre anfängliche Position stellen.

- Zubehörteil für die WC-Reinigung (40) nur für den Zweck verwenden, für den es bestimmt ist, da es aufgrund der besonderen Form bei der Abgabe von Dampf oder Reinigungsmittel dazu kommen kann, dass der Strahl auf den Benutzer gerichtet ist, mit entsprechendem Verbrennungsrisiko. Größte Vorsicht walten lassen und bei zeitweiliger Nichtbenutzung die Dampfsperre am Schlauch mit der Sicherheitstaste einschalten.

SACHGEMÄSSE VERWENDUNG DES PRODUKTS

Dieses Gerät ist für die Benutzung im Haushalt oder ähnlichen gewerblichen Gebrauch entsprechend den in dieser Gebrauchsanleitung beschriebenen Vorschriften und Anweisungen bestimmt. Diese Anweisungen bitte aufmerksam lesen und aufbewahren. Im Fall des Verlusts kann die vorliegende Gebrauchsanweisung auf der Webseite www.polti.com eingesehen bzw. von dieser heruntergeladen werden.

Nur Schmutz im Wohnbereich o.ä. und/oder Wasser absaugen.

Nicht zum Saugen von grobem Schmutz, Gips, Zement und Bauschutt verwenden.

Nicht zum Saugen auf Erdrreich, Sand oder Erde in Gärten usw. verwenden.

Nicht zum Saugen von Asche, Ruß und Verbrennungsrückständen verwenden (Kamin, Grill usw.).

Nicht zum Saugen von Tonerstaub und Tinte von Druckern, Faxgeräten oder Fotokopierern verwenden.

Nicht zum Saugen von spitzen, scharfkantigen und steifen Gegenständen verwenden.

Das Gerät funktioniert nur mit eingesetztem Wasserfilterbehälter und allen seinen Komponenten einwandfrei.

Das Gerät niemals der Witterung aussetzen.

Nicht bei leerem Schmutzbehälter saugen, sondern diesen immer wie in Kapitel 1.5 angegeben füllen.

Technische, optische und Herstellungsdaten können von POLTI S.p.A. ohne Vorankündigung geändert werden, wenn sich dies als nützlich erweisen sollte.

Vor Verlassen der Fabrik werden alle unsere Produkte strengen Abnahmen unterzogen.

Daher können im Kessel und im Tank des Polti Vaporetto MV bereits Wasserreste vorhanden sein.

Unter bestimmungsgemäßem Gebrauch ist nur die in der vorliegenden Bedienungsanleitung beschriebene Verwendung zu verstehen. Jedwede andere Verwendung kann zur Beschädigung des Geräts und zum Garantieverfall führen.

BENUTZERINFORMATIONEN

Gemäß EU-Richtlinie 2012/19/EU hinsichtlich von Elektro- und Elektronikgeräten, das Gerät nicht mit Hausmüll entsorgen, sondern dieses zu einer offiziellen Müllentsorgungsstelle bringen. Dieses Produkt entspricht der EU-Richtlinie

2011/65/EU.



Das auf dem Gerät dargestellte Symbol des durchgestrichenen Mülleimers gibt an, dass das Produkt am Ende seiner Nutzungsdauer gesondert vom restlichen Müll zu entsorgen ist. Der Benutzer muss daher das Altgerät zu einem entsprechenden Entsorgungsbetrieb für Elektro- und Elektronikgeräte bringen.

Die angemessene, getrennte Müllsammlung für das anschließende Recycling und somit die umweltfreundliche Behandlung und Entsorgung des nicht mehr verwendeten Geräts trägt zur Vermeidung möglicher schädlicher Wirkungen auf Umwelt und Gesundheit bei und begünstigt das Recycling der Materialien, aus denen das Produkt zusammengesetzt ist. Eine unsachgemäße Entsorgung des Geräts durch den Inhaber wird entsprechend den geltenden Vorschriften strafrechtlich verfolgt.

VERWENDUNG DES RICHTIGEN WASSERS IM KESSEL

Dieses Gerät wurde für den Betrieb mit normalem Leitungswasser (mittlere Härte zwischen 8° und 20° f) entworfen. Wenn das Leitungswasser sehr kalkhaltig ist, eine Mischung aus 50% Leitungswasser und 50% im Handel erhältlichem, demineralisiertem Wasser verwenden. Nicht reines demineralisiertes Wasser verwenden.

Hinweis: Erkundigen Sie sich beim zuständigen Gemeindeamt oder beim lokalen Wasserversorgungsamt über die Härte des Wassers.

Wenn nur Leitungswasser verwendet wird, kann die Kalkbildung mit dem speziellen Kalklöser Kalstop (PAEU0094) reduziert werden, der von Polti vertrieben wird und in den besten Haushaltsgeschäften oder über unsere Website www.polti.com erhältlich ist. Kein destilliertes Wasser, Regenwasser oder Wasser mit Zusatzstoffen (wie z.B. Stärke, Parfüm) oder Wasser verwendet werden, das von anderen Haushaltsgeräten, Wasserenthärtern oder Filterkrügen erzeugt wird.

Keine chemischen, natürlichen Substanzen, Reinigungsmittel, Kalklöser usw. in das Gerät füllen.

Für den Wasserfilterbehälter Leitungswasser verwenden.

1. VORBEREITUNG DES GERÄTS

1.1 ANBRINGEN DES KORBES FÜR ZUBEHÖRTEILE (I)

- Den Korb für Zubehörteile (I) am Gerät positionieren, indem man die vier an ihm vorhandenen Öffnungen mit den am oberen Geräteteil befindlichen Schrauben übereinstimmen lässt.
- Die vier Korbbefestigungsknöpfe (J) derart anschrauben, dass der Korb selbst befestigt wird.

1.2 FÜLLEN DES WSSERTANKS (P) UND DES REINIGUNGSMITTELTANKS (T)

- Den Verschluss (Q) abschrauben und den Wassertank (P) mit Hilfe des Trichters mit normalem Leitungswasser aus dem Behälter füllen (Abb. 1).
- Den Tankverschluss (Q) wieder festschrauben.
- Den Verschluss (S) abschrauben und den Reinigungsmittelbehälter (T) mit Hilfe des Trichters mit einem angemessen verdünnten Reinigungsmittel befüllen.
- Den Tankverschluss (S) wieder festschrauben.

ACHTUNG: Bitte den Bestimmungszweck der beiden Tanks beachten. Der Tank (P) darf nur mit Wasser und nicht mit Reinigungsmittel befüllt werden. Wird in den Wassertank Reinigungsmittel eingefüllt, kann das Produkt schwer beschädigt werden. Nach Benutzung des Trichters zum Befüllen des Reinigungsmittelank ist dieser unter fließendem Wasser abzuspülen, bevor er zum Befüllen des Wassertanks benutzt wird.

1.3 REINIGUNGSMITTEL (nicht mitgeliefert):

Etikettierung, Informationsblätter und Sicherheitsdatenblätter der Stoffe und Reinigungsmittel beachten, insbesondere auf die Gefahrzeichen, Warnhinweise, Anweisungen und Sicherheitsratschläge achten. **Keine schäumenden Stoffe oder Reinigungsmittel verwenden.**

Keine Stoffe oder Reinigungsmittel verwenden, die Stoffe enthalten, auf die mit Gefahrzeichen hingewiesen wird:

explosive, brennbare, entflammbare, giftige, gesundheitsschädliche, ätzende, reizende, sensibilisierende, krebserregende, Mutationen auslösende, die Fortpflanzung gefährdende oder umweltgefährdende Stoffe.

Niemals verschiedene Stoffe und/oder Reinigungsmittel miteinander mischen.

ACHTUNG: Etwaige Schäden, die durch die Verwendung von Reinigungsmitteln entstehen, die nicht den oben genannten Kriterien entsprechen, sind von der Garantie ausgeschlossen.

1.4 VORBEREITUNG DES SCHMUTZBEHÄLTERS

- Verriegelungshebel (M) (Pic. 2) des Schmutzbehälters aushaken und die Behälterreinheit aus dem Gerät herausschieben.
- Deckel (V) des Schmutzbehälters (U) abheben.
- Behälter (U) mit 1 Liter Leitungswasser füllen.
In den Behälter kann auch 1 Ampulle der schaumhemmenden, angenehm duftenden Flüssigkeit Bioecologico mit natürlichen Substanzen beigemischt werden, die nicht nur im Raum einen angenehmen Duft hinterlässt, sondern auch die Schaumbildung im Wasserfilter verhindert, wodurch ein reibungsloser Betrieb des Geräts gewährleistet werden kann. (Für Erläuterungen siehe Kapitel „Bioecologico“)
- Alles wieder in umgekehrter Reihenfolge wie zuvor im Gerät positionieren.

2. BENUTZUNGSFUNKTIONEN

Die Funktionen des Geräts (Dampfreinigung, Saugen, Reinigungsmittel und die kombinierten Funktionen) müssen je nach Art des optionalen Zubehörs eingestellt werden, das verwendet werden soll.

Für die Zubehörteile, die einen Schlauch umfassen (1, 9) die Klappe der Monoblockbuchse öffnen und Monoblockstecker bis zum hörbaren Einrasten einstecken (Pic. 3), ohne die Taste zu drücken, dann auf festen Sitz prüfen. Um den Monoblockstecker aus dem Gerät zu entfernen, die Taste drücken und den Monoblockstecker aus dem Gerät ziehen.

Das Stromkabel komplett abwickeln und an eine entsprechende Steckdose anschließen (Pic. 4). Das Gerät immer nur mit komplett abgewickelmtem Kabel verwenden.

2.1 DAMPFUNKTION

Diese Funktion kann benutzt werden mit: dem Set Dampf & Saugen PAEU0374 (Kap. 7.1), dem Dampfset Vaporflexi Bürste PAEU0376 (Kap. 7.2), dem Set Polti Sani System PAEU0370 (Kap. 7.15), dem Zubehörteil Steam Mop PAEU0246 (Kap. 7.16).

- Den Hauptschalter (D) in Position "I" stellen.
- Kesselschalter (A) drücken. Die Dampfberbereitschafts-Anzeige (G) beginnt zu blinken und geht dann in Dauerlicht über (nach ca. 5-10 Minuten), nun ist das Gerät bereit zur Dampferzeugung.

ACHTUNG: Keinen Dampf ausgeben, wenn die Kontrollleuchte (G) blinkt, sondern warten, bis sie dauerhaft leuchtet, damit das System sich stabilisieren und die höchstmögliche Leistung bieten kann.

- Sicherstellen, dass die Dampfsperre am Griff deaktiviert ist (Kap. 7.1, Kap. 7.2).
- Dampfabetaste am Griff drücken, um Dampf auszugeben (Kap. 7.1, Kap. 7.2).

ACHTUNG: Bei Erstinbetriebnahme könnten infolge nicht richtiger Erwärmung im Anschlusschlauch Wassertropfen ausrinnen. Es wird daher empfohlen, den ersten Dampfstrahl auf einen Lappen zu richten, bis der Dampfstrahl gleichförmig ist.

2.2 SAUGFUNKTION

Diese Funktion kann benutzt werden mit dem Set Dampf & Saugen PAEU0374 (Kap. 7.1).

- Den Hauptschalter (D) in Position "I" stellen.
- Taste am Griff einige Augenblicke gedrückt halten, das Gerät beginnt zu saugen.

ACHTUNG: Die Saugfunktion kann nur für die Aufnahme von flüssigem/feuchtem Schmutz benutzt werden, nicht für die Aufnahme von trockenem Schmutz benutzen.

- Um den Saugvorgang zu unterbrechen, Taste am Griff einige Augenblicke gedrückt halten.

2.3 FUNKTION - REINIGUNGSMITTEL

Diese Funktion kann benutzt werden mit dem Set Dampf & Saugen PAEU0374 (Kap. 7.1), dem Dampfset Vaporflexi Bürste PAEU0376 (7.2), dem Zubehörteil Steam Mop PAEU0246 (Kap. 7.16).

ACHTUNG: Die Reinigungsmittelfunktion wird nur dann aktiviert, wenn das Dampfset an das Gerät angeschlossen ist.

- Den Hauptschalter (D) in Position "I" stellen.
- Reinigungsmittelschalter (E) drücken. Die Kontrolllampe-Reinigungsmittel (F) leuchtet auf.
- Durch Drücken der Dampfstoß-Reinigung-

smitteltaste (3) am Griff kann Reinigungsmittel abgegeben werden (1 ; 9).

- Sicherstellen, dass die Dampfsperre am Griff deaktiviert ist (1 ; 9).
- Um die Reinigungsmittelfunktion zu deaktivieren, Schalter (E) drücken. Die Kontrollleuchte (F) erlischt.

2.4 KOMBINIERTE FUNKTIONEN

Kombiniert werden können die Funktionen:

DAMPF - SAUGEN

DAMPF - REINIGUNGSMITTEL

REINIGUNGSMITTEL - SAUGEN

DAMPF - REINIGUNGSMITTEL - SAUGEN

Diese Funktionen sind möglich mit: dem Set Dampf & Saugen PAEU0374 (Kap. 7.1), dem Dampfset Vaporflexi Bürste PAEU0376 (Kap. 7.2), dem Set Polti Sani System PAEU0370 (Kap. 7.15), dem Zubehörteil Steam Mop PAEU0246 (Kap. 7.16).

ACHTUNG: Bei der ersten Dampfabetaste können infolge der nicht erfolgten Temperaturstabilisierung ein paar Tropfen Wasser-Dampf-Gemisch austreten. Daher den ersten Dampfstrahl auf ein Tuch richten.

Um zu vermeiden, dass sich durch Schmutz im Sammelbehälter unangenehme Gerüche bilden, wird empfohlen, diesen nach jeder Verwendung zu leeren und zu reinigen, wie in Kapitel 5 beschrieben.

3. ANSCHLIESSEN DER SETS UND DES OPTIONALEN ZUBEHÖRS

Alle Zubehörteile können direkt an den Dampf-/Saugschlauch (1; 9) oder an die Verlängerungsrohre (2; 10) angeschlossen werden.

3.1 Verlängerungsrohre am Griff befestigen:

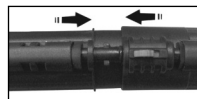

Die Feststellzwinde für Zubehör, wenn vorhanden, auf OFFEN stellen und die Zubehörteile anbringen.



Die Feststellzwinde für Zubehör auf GESCHLOSSEN stellen. Überprüfen, dass die Verbindung korrekt ausgeführt wurde und hält.

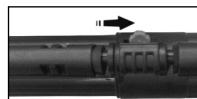

An den Verlängerungsrohren befindet sich eine weitere Feststellzwinde:

Führen Sie die gleichen Schritte wie vorher

bei den Zubehöerteilen aus und lösen Sie die Rohre, indem Sie die Taste bis zur Blockierposition schieben.

3.2 Zur Verwendung der anderen Zubehöerteile wie folgt vorgehen:

- Feststellzwinge auf OFFEN stellen und die Zubehöerteile anbringen.
- Die Feststellzwinge für Zubehör auf GESCHLOSSEN stellen. Überprüfen, dass die Verbindung korrekt ausgeführt wurde und hält.

3.3 Um die ausschließlich für die Saugfunktion entsprechenden Zubehöerteile anzuschließen, diese miteinander verbinden.

3.4 Die Dampfzange auf den Dampfkonzentrierer drehen, um diese zu verbinden. Das gleiche Vorgehen kann für die bunten kleinen Bürsten vorgenommen werden, die sowohl auf den Dampfkonzentrierer als auch auf die Dampfzange gedreht werden können. Die verschiedenen Farben ermöglichen einen differenzierten Gebrauch der kleinen Bürsten je nach zu behandelnder Oberfläche.

4. DAMPFREGULIERUNG

Der gewünschte Dampfdruck kann durch Betätigen des Einstellknopfes optimiert werden (C).

Durch Drehen des Einstellknopfes entgegen dem Uhrzeigersinn wird der Dampfdruck verstärkt. Um den Dampfdruck zu verringern, den Einstellknopf im Uhrzeigersinn drehen. Hier einige Hinweise für den Einsatz der Dampfregulierung.

- **Höchste Stufe 3:** um Verkrustungen, Flecken, Fettflecken und hartnäckigen Schmutz zu entfernen;
- **Mittlere Stufe 2:** für Teppichböden, Teppiche, Fenster, Fußböden;
- **Niedrigste Stufe 1:** um Pflanzen mit Dampf zu besprühen, empfindliche Textilien, Polstermöbel, Polsterungen usw. zu reinigen.

5. LEEREN UND REINIGEN DES SCHMUTZSAMMELBEHÄLTERS

Falls der Schmutzpegel im Behälter das höchste zulässige Niveau erreicht, wird die Saugfunktion automatisch durch den Schwimmer blockiert (X) (es wird eine höhere Motordrehzahl bemerkt).

ACHTUNG: Das Gerät ausschalten und erst wieder einschalten, nachdem der entsprechende Wasserstand erreicht wurde, wie im Kapitel „VORBEREITUNG DES SCHMUTZBEHÄLTERS“ beschrieben. Durch unmittelbares Wiedereinschalten kann der Hepa-Filter (W) beschädigt werden. Um die Reinigungsarbeiten wieder aufzunehmen, wie im Folgenden beschrieben vorgehen und dann im Behälter den Wasserfüllstand wiederherstellen.

Wenn das Wasser im Schmutzbehälter sehr schmutzig ist, ersetzen Sie es auf jeden Fall. Den Behälter folgendermaßen leeren:

- Schalten Sie das Gerät mit dem Hauptschalter (D) aus und trennen Sie das Netzkabel vom Netz.
- Die beiden Blockierhebel des Schmutzauffangbehälters (M) aushaken und den Behälter aus dem Gerät gleiten lassen (Pic. 2).
- Deckel des Schmutzauffangbehälters mit dem entsprechenden Griff öffnen.
- Schmutzbehälter reinigen.
- Wenn Sie die Arbeit fortsetzen möchten, stellen Sie den Wasserstand wieder her, wie im Kapitel „VORBEREITUNG DES SCHMUTZBEHÄLTERS“ angegeben.
- Alles wieder in umgekehrter Reihenfolge wie zuvor im Gerät positionieren.

Leeren Sie den Schmutzbehälter, bevor Sie das Gerät wegstellen.

6. DRUCKANZEIGE

Das Produkt ist mit einem Indikator (B) zur Anzeige des Betriebsdrucks ausgestattet.

7. OPTIONALE SETS

VERWENDUNG

Vor der Dampfbehandlung von Leder, besonderen Oberflächen und Holzflächen müssen die Anweisungen des Herstellers beachtet werden. Zudem muss ein Test an einer nicht sichtbaren Stelle oder einem Musterstück erfolgen. Die behandelte Oberfläche trocknen lassen, um sicher zu sein, dass weder Farb- noch Formveränderungen eingetreten sind. Für die Reinigung von Holzoberflächen (Mö-

bel, Türen, usw.) und Böden aus behandelten Tonfliesen wird besondere Vorsicht empfohlen, da eine zu lange Dampfanwendung den Wachs, die Politur oder die Farbe der zu reinigenden Oberflächen beschädigen könnte. Es wird daher empfohlen, den Dampf auf diesen Oberflächen nur kurz zu verteilen, oder die Reinigung mit einem vorher besprühten Tuch durchzuführen. Besonders empfindliche Oberflächen (z.B. Kunststoffe, lackierte Oberflächen, usw.) sollten mit leichtem Dampfstrahl behandelt werden. Für die Reinigung von Glasflächen bei besonders niedrigen Temperaturen die Glasflächen vorwärmen und mit einem Abstand von ca. 50 cm von der Glasfläche zu reinigen beginnen. Für die Pflege Ihrer Pflanzen wird empfohlen, diese mit einem Mindestabstand von 50 cm zu besprühen.

7.1 DAMPF- UND SAUGSET PAEU0374

Mit diesem Set können Sie das Gerät als Dampfreiniger mit integriertem Staubsauger verwenden, um alle Oberflächen zu saugen, zu reinigen und zu desinfizieren. Die kompakten Abmessungen der Mehrzweckbürste (3) - die über die Verlängerungsrohre (2) mit dem Schlauch (1) verbunden wird - erlauben den Einsatz auch in kleinen Räumen. Mit dem Tuch (7) wird loser Schmutz aus dem Dampf aufgenommen, es ist für alle Arten von Böden geeignet.

Die austauschbaren Aufsätze der Bürste ermöglichen den Einsatz auf allen Oberflächen und für verschiedene Funktionen: der Borstenaufsatz (6) wird nur für die Saugfunktion empfohlen; der Hartbodenaufsatz (4) für die Feuchtigkeitrückgewinnung auf glatten Oberflächen und der Teppichaufsatz (5) für die Reinigung von Teppichen und Teppichböden.

Um die verschiedenen Rahmen auf der Mehrzweckbürste anzubringen, die beiden Schieber auf dem Rücken der Bürste nach außen schieben und den für die zu reinigende Oberfläche geeigneten Rahmen einsetzen. Um den Rahmen festzustellen, die beiden Schieber wieder nach innen schieben. Dampf nicht direkt auf Holzoberflächen richten.

7.2 DAMPFSET MIT VAPORFLEXI BÜRSTE PAEU0376

Die innovative Vaporflexi Bürste (11), die zusammen mit dem entsprechenden Mikrofasertuch (12) verwendet wird, garantiert eine optimale Dampfabgabe und -verteilung über die gesamte Oberfläche des Tuches, für eine noch effektivere und schnellere Reinigung auf

allen Oberflächen, selbst auf den empfindlichsten.

Es ist extrem einfach zu handhaben und garantiert eine größere Bewegungsfreiheit und die Möglichkeit, auch engste Räume zu erreichen und zu reinigen. Ebenfalls im Set enthalten sind der Schlauch (9) und die Verlängerungsrohre (10).

Bevor das Tuch vom Wischmop entfernt werden kann, einige Minuten warten, damit das Tuch abkühlen kann.

7.3 SPRÜHEXTRAKTIONSET PAEU0378

Die Sprühextraktions-Waschbürsten vernebeln und saugen gleichzeitig, so dass Sie Teppiche, Teppichböden, Sofas, Sessel und Polstermöbel tief in den Fasern reinigen können.

Die Aufsätze können auch mit den Bürsten verbunden oder von ihnen getrennt werden, indem man sie entsprechend den zu behandelnden Oberflächen einhakt oder verschiebt.

7.4 FENSTER- UND POLSTER-DAMPFREINIGUNGSSET PAEU0379

Mit der Saug+Dampfdüse (21) können Sie mehrere Funktionen ausführen: Absaugen von verschiedenen, auch kleinen Oberflächen, Dampfreinigung mit der Haube (24), Glas- oder Spiegelreinigung in Kombination mit den 200 mm (23) oder 130 mm (22) Fensterreinigungsaufsätzen.

Zum Schluss wird der Borstenaufsatz auf die Düse aufgesetzt und ermöglicht es dank der abrasiven Wirkung der Borsten, Haare aus der Polsterung zu entfernen.

7.5 FENSTER- UND POLSTER-DAMPFREINIGUNGSSET PAEU0380

Mit dem Fensterwischer (25) können in Kombination mit den austauschbaren 250 mm (26) oder 350 mm (27) Gummiabziehern alle Glas-, Kristall- und Spiegeloberflächen gereinigt und desinfiziert werden.

Die Bürste (28) hingegen ist für die Reinigung kleiner Flächen wie Möbelstoffe, Autoinnenräume, kleine Glasflächen, Fliesen, Schranktüren und Türen bestimmt.

Kann mit der mitgelieferten Haube (29) verwendet werden.

7.6 ZUBEHÖRSET HOCHDRUCKDAMPF UND SAUGEN PAEU0381

Durch die Verwendung dieses Sets kann der Dampfdruck zu einem starken und effektiven Strahl konzentriert werden. Das Zubehörteil Dampfkonzentrierer (41) kann sowohl nur mit

aktivierter Dampffunktion als auch mit der Saugfunktion verwendet werden: Auf diese Weise wird der vom Dampf gelöste Schmutz vom Gerät abgesaugt. Darüber hinaus wird durch den Zusatz der Bürsten (30/31/32/33/34/35/36) eine größere Abriebwirkung erzielt; die Bürsten sind in verschiedenen Formen und Materialien erhältlich und können auf verschiedenen Oberflächen eingesetzt werden. Sie können sowohl an das Zubehörteil Dampfkonzentrierer (41) als auch an die Lanzen (38/39/40) geschraubt werden.

Die verschiedenen Lanzen (38/39/40) ermöglichen es - je nach Typ - auch die verborgenen Ecken zu erreichen und enge Bereiche zu reinigen. Um die kleine Lanze (38) zu verwenden, diese an den Dampfkonzentrierer (41) schrauben.

Die kleine Düse (37) eignet sich dazu, Schmutz von engen Flächen, wie Fliesenfugen, Türrahmen, Rolllädenschlitzen usw. abzusaugen.

ACHTUNG: Die Lanze für die WC-Reinigung (40) nur für den Zweck verwenden, für den sie bestimmt ist; aufgrund der besonderen Form kann es bei der Abgabe von Dampf oder Reinigungsmittel dazu kommen, dass der Strahl auf den Benutzer gerichtet ist, mit entsprechendem Verbrennungsrisiko. Größte Vorsicht walten lassen und bei zeitweiliger Nichtbenutzung die Dampfsperre am Schlauch mit der Sicherheitstaste einschalten.

7.7 ZUBEHÖRSET HOCHDRUCKDAMPF PAEU0382

Durch die Verwendung dieses Sets kann der Dampfdruck zu einem starken und effektiven Strahl konzentriert werden. Ideal zum Entfernen der hartnäckigsten Verschmutzungen und zum Reinigen der verstecktesten und schwer zugänglichen Stellen. Das Set besteht aus verschiedenen Zubehörteilen, die jeweils eine spezifische Funktion haben.

Das Zubehörteil Dampfkonzentrierer (42) kann direkt an den Griff oder die Verlängerungsrohre (10) angeschlossen werden. Es ist auch möglich, sowohl die Lanzen als auch die Bürsten aus dem Set an diesen (42) anzuschließen. Die beiden Lanzen (50/51) ermöglichen es - je nach Typ - die verborgenen Ecken zu erreichen und engen Bereiche zu reinigen. Darüber hinaus wird durch den Zusatz der Bürsten (43/44/45/46/47/48/49) eine größere Abriebwirkung erzielt; die Bürsten sind in verschiedenen Formen und Materialien erhältlich und können auf verschiedenen Oberflächen eingesetzt werden.

7.8 SAUG-ZUBEHÖRSET PAEU0383

Die verschiedenen Zubehörteile dieses Sets ermöglichen Ihnen das Absaugen von Staub und Schmutz von allen Oberflächen, einschließlich Textilien. Mit der Lanze (52) erreichen Sie auch die schwierigsten Stellen, die kleine Düse (53) eignet sich zum Reinigen von Polstern, Sofas, Polsterungen und Autoinnenräumen, während Sie mit den beiden Bürsten aus Nylon (55) und Rosshaar (44) alle Oberflächen, auch die empfindlichsten, absaugen können.

7.9 SET DREIECK-BÜRSTE + 5 HAUBEN PAEU0390

Kleine und flexible Bürste (62) mit komfortablem Gelenk zur Reinigung schwieriger Ecken und Nylonborsten, die selbst den hartnäckigsten Schmutz lösen und entfernen. Das Set enthält auch 5 Mikrofaser-Hauben (63), die den direkten Kontakt mit dem Dampfstrahl vermeiden, ideal für die Behandlung empfindlicher Oberflächen, Stoffe und Polster.

7.10 SET 10 DREIECK-HAUBEN PAEU0389

Das Set besteht aus 10 Mikrofaser-Hauben (61), die mit der dreieckigen Bürste (62) kompatibel sind und sich ideal für die Reinigung von Sofas, Matratzen und Polstern im Allgemeinen eignen. Ihre weiche Textur macht sie auch ideal für die Reinigung empfindlicher Oberflächen.

7.11 SET KLEINE BÜRSTE + 5 HAUBEN PAEU0391

Diese Bürste (64) eignet sich für die Reinigung aller Oberflächen, auch der empfindlichsten, und ist dank ihrer geringen Größe besonders geeignet, wenn die Bereiche klein und eng sind. Sie kann mit den mitgelieferten Mikrofaser-Hauben (65) verwendet werden, um den direkten Kontakt mit dem Dampfstrahl zu vermeiden.

7.12 SET 10 HAUBEN PAEU0388

Das Set besteht aus 10 Mikrofaser-Hauben (60), die mit der Bürste (28) kompatibel sind und sich ideal für die Reinigung von Sofas, Matratzen und Polstern im Allgemeinen eignen. Ihre weiche Textur macht sie auch ideal für die Reinigung empfindlicher Oberflächen.

7.13 SET 10 DAMPF- UND SAUGTÜCHER PAEU0386

Set bestehend aus 10 universellen Mikrofaser-Tüchern (58) mit Polyester-Einsätzen, die die Gleitfähigkeit erhöhen. Ideal zum Aufnehmen von Schmutz und geeignet für alle Arten von glatten, rauen und sogar hochempfindlichen dampfwaschbaren Böden, da der direk-

ter Kontakt mit dem Dampfstrahl vermieden wird. Waschmaschinenfest.

7.14 SET 10 VAPORFLEXI BÜRSTENTÜCHER PAEU0387

Kit bestehend aus 10 Mikrofaser-tüchern (59) für Vaporflexi-Bürste (11), ideal für die Reinigung aller Arten von Böden, auch der empfindlichsten, ob glatt oder rau, da sie mit Polyester-einsätzen ausgestattet sind, die ihre Gleitfähigkeit erhöhen. Waschmaschinenfest.

7.15 SET POLTI SANI SYSTEM PAEU0370

Die Pistole des Polti Sani System (70) liefert dank der patentierten Superheated Chamber Technologie überhitzten trockenen gesättigten Dampf bis zu 180 °C und garantiert in Kombination mit dem Reinigungsmittel Polti HP MED. Es wurde 2006 in Zusammenarbeit mit der Fakultät für Medizin und Chirurgie der Universität Pavia entwickelt und ermöglicht es, alle Arten von Räumen, Oberflächen und Geweben häufig und schnell zu desinfizieren, auch in Anwesenheit von Menschen und Tieren.

7.16 ZUBEHÖRTEIL STEAM MOP PAEU0246

Bürste für Fußböden, Wände, Fenster und Decken. Angeschlossen an das Gerät ist der Gelenk-Dampfbesen ideal für die Reinigung nicht nur aller Arten von Fußböden, sondern auch von Wänden, Fenstern und Decken. Die spezielle Kammer im Inneren der Bürste ermöglicht eine gleichmäßige Verteilung des Dampfes auf dem mitgelieferten Mikrofaser-tuch. Die Stange ist auf jede Höhe einstellbar.

7.17 DAMPFTAPETENLÖSER PAEU0228

Mit dem Zubehör Dampf-tapetenlöser lassen sich Tapeten problemlos von den Wänden entfernen: Mit Hilfe des Dampfes löst sich der Tapetenkleber in wenigen Sekunden.

8. FEHLEN VON REINIGUNGSMITTEL

Wenn zu wenig Reinigungsmittel vorhanden ist, wird dies durch die entsprechende Kontrollleuchte (F) angezeigt, die nicht mehr durchgehend leuchtet, sondern zu blinken beginnt, sowie durch ein akustisches Signal signalisiert.

Um Reinigungsmittel aufzufüllen, gehen Sie einfach so vor, wie im Kapitel „FÜLLEN DES WASSERTANKS (P) UND DES REINIGUNGSMITTELTANKS (T)“ beschrieben.

9. FEHLEN VON WASSER IM TANK

Wenn zu wenig Wasser im Wassertank (P) vorhanden ist, leuchtet die Kontrollleuchte (H) permanent und ein akustisches Signal ertönt. Um die Arbeit wieder aufzunehmen, füllen Sie nach, wie im Kapitel „FÜLLEN DES WASSERTANKS (P) UND DES REINIGUNGSMITTELTANKS (T)“ beschrieben.

10. FEHLEN VON WASSER IM KESSEL

Ein Wassermangel im Kessel kann durch einen Defekt des Auffüllsystems verursacht sein. Diese Art von Betriebsstörung wird durch die Kontrollleuchte (M) angezeigt. Sie blinkt und es wird ein akustisches Signal ausgegeben.

Das Gerät ausschalten, 15 Minuten warten und dann wieder einschalten. Falls die Störung fortbesteht, sich an ein Kundendienstzentrum wenden.

11. POLTI BIOECOLOGICO

Polti Bioecologico ist ein Duft spendendes Produkt mit natürlichen Substanzen. Die Anti-Schaum-Formel verhindert die Entstehung von Schaum im Wasserfilter und gewährleistet somit die einwandfreie Funktionstüchtigkeit des Gerätes. Polti Bioecologico agiert auch als effizientes Duftmittel, da es vor der Verwendung des Gerätes im Sammelbehälter verdünnt wird und auch dank der in seiner Zusammensetzung enthaltenen natürlichen Substanzen die Entstehung von unangenehmen Gerüchen im Inneren des Behälters verhindert und einen angenehmen Frischduft in der Umgebungsluft verbreitet.

Inhalt von 1 Ampulle: 5 ml e

VERWENDUNG VON POLTI BIOECOLOGICO

11.1 Wasser in den Schmutzsammelbehälter wie in dieser Bedienungsanleitung angegeben hinzufügen.

11.2 Vor Gebrauch die Ampulle schütteln.

11.3 Den Ampullenverschluss biegen und abbrechen.

11.4 Den Inhalt der Ampulle in den Behälter des Gerätes leeren.

Vor jeder Anwendung 1 Ampulle einfüllen. Eine eventuelle Farbveränderung der Flüssigkeit des Produktes beeinflusst weder die Qualität noch die Wirkungsweise des Produkts.

ACHTUNG: Niemals Polti Bioecologico in den Dampfkessel geben.

Polti Bioecologico ist in gut geführten Haushaltsgeschäften oder auf www.polti.com erhältlich.

12. ALLGEMEINE WARTUNG

Um das Gerät außen zu reinigen, nur ein mit Leitungswasser befeuchtetes Tuch verwenden.

Alle Zubehörteile können unter fließendem Wasser gereinigt werden. Dabei darauf achten, dass diese vor erneutem Einsatz komplett getrocknet sind.

Auf keinen Fall irgendwelche Reinigungsmittel verwenden.

12.1 REINIGUNG DES HEPA (W)

- Gerät, indem der Netzschalter (D) betätigt wird, abschalten und das Netzkabel vom Stromnetz trennen.
- Die zwei Blockierhebel des Schmutzauffangbehälters (M) aushaken und den Behälter aus dem Gerät gleiten lassen (Pic. 2).
- Luftaustrittfilter (W) aus seinem Sitz nehmen und ihn mit einem Pinsel mit harten Borsten reinigen, sollte der Filter nicht richtig sauber sein, mit Wasser ausspülen und trocknen lassen. Sollte der Filter beschädigt sein, muss derselbe, um die Maschinenleistungen nicht zu beeinträchtigen, ausgewechselt werden.
- Um mit der Arbeit fortzufahren, den Filter, in umgekehrter Reihenfolge wie zuvor beschrieben, wieder anbringen. Die Lebensdauer des Filters beträgt zirka 100 Stunden.

12.2 BEHÄLTER (P) und (T) LEEREN

Der Wasserbehälter (P) und der Behälter des Reinigungsmittels (T) können bequem geleert werden. Um die Behälter zu leeren, einfach den Auslasshahn (L) öffnen (Pic. 7). Nach dem Leeren den Hahn wieder schließen.

Es wird empfohlen, ein ausreichend großes Behältnis unter den zu leerenden Behälter zu stellen.

13. AUFBEWAHRUNG

Das Gerät nach Abschluss der Arbeiten an einem trockenen und sauberen Ort abstellen, den Netzstecker abziehen, und das Gerät fern von Hitzequellen oder Wettereinflüssen geschützt aufbewahren. Das Gerät keinen extremen Temperaturen aussetzen.

Das Zubehör kann im praktischen Korb für Zubehörteile (I) aufbewahrt werden. Die Verlängerungsrohre (2; 10) können an den Klemmen (N) (Abb. 5) befestigt werden.

Vor der Aufbewahrung des Polti Vaporetto MV das Netzkabel auf den entsprechenden Haken (K) aufwickeln (Abb. 6).

14. HINWEISE ZUR STÖRUNGSBEHEBUNG

| PROBLEM | URSACHE | LÖSUNG |
|---------------------------------------------------------------------------------------------------------------------------------------------------------------------------------------------------------------------------------|------------------------------------------------------------------|-------------------------------------------------------------------------------------------------------------------------------------------------------------------------------------------------------------|
| Das Gerät schaltet sich nicht an. | Fehlende Spannung. Hauptschalter (D) ausgeschaltet. | Kontrollieren, dass das Gerät wie in Abschnitt 1 beschrieben an das Stromnetz angeschlossen ist. Hauptschalter (D) einschalten. |
| Die Saugkraft lässt nach. | Düse, Saugschlauch oder Verlängerungsrohre sind verstopft. | Das Gerät ausschalten und den Stecker herausziehen. Filter reinigen und eventuelle Verstopfungen von Leitungen oder Zubehör beseitigen. |
| Austritt von Wasser während des Aufsaugens von Flüssigkeiten. | Schwimmer verstopft. | Die Wasserfilter-Gruppe reinigen. |
| Dampf- oder Tropfenaustritt am Zubehöreinsatz. | Die Dichtungen sind beschädigt. | Dichtungen ersetzen. |
| Das Gerät ist eingeschaltet, liefert aber keinen Dampf. | Das Gerät hat noch keinen Druck aufgebaut. | Warten, dass die Kontrollleuchte (G) erlischt. |
| Es tritt kein Dampf aus, die Kontrollleuchte (H) leuchtet dauerhaft und ein akustisches Signal ist zu hören. | Es befindet sich kein Wasser mehr im Wasserbehälter (P). | Gerät ausstellen und erneut wie im Abschnitt „FÜLLEN DES WASSERTANKS (P) UND DES REINIGUNGSMITTELTANKS (T)“ beschrieben befüllen. |
| Das Gerät saugt nicht. | Der Schmutzbehälter ist voll. | Das Gerät abstellen, den Behälter entnehmen und ausleeren. Füllen Sie das Wasser wie im Kapitel "VORBEREITUNG DES SCHMUTZBEHÄLTERS" beschrieben auf. |
| Kontrolllampe (H) blinkt und akustisches Signal ist zu hören. | Kein Wasser im Kessel. | Schalten Sie das Gerät aus und wieder ein. Falls die Störung weiterhin besteht, kontaktieren Sie bitte eines unserer autorisierten Servicecenter, siehe auch Abschnitt „FEHLENDES WASSER IM DAMPFBEHÄLTER“. |
| Es tritt kein Reinigungsmittel aus, die Kontrolllampe (F) blinkt und ein akustisches Signal ist zu hören. | Das Reinigungsmittel im Reinigungsbehälter (T) ist aufgebraucht. | Stellen Sie das Gerät ab und füllen Sie Reinigungsmittelniveau nach, wie im Abschnitt „FÜLLEN DES WASSERTANKS (P) UND DES REINIGUNGSMITTELTANKS (T)“ beschrieben. |
| Die Reinigungsmittelfunktion schaltet sich nicht ein. | Der Schlauch (1; 9) wurde nicht eingesetzt, siehe Options-Set. | Den Schlauch einsetzen |
| Sollten die aufgetretenen Probleme andauern, wenden Sie sich bitte an ein autorisiertes Polti Kundendienstcenter (auf www.polti.com finden Sie die aktuelle Liste) oder an den Kundendienst. | | |

GARANTIE

Dieses Gerät hat eine Garantie von einem Jahr ab Kaufdatum, wenn es von einem Fachmann mit einer Rechnung (MwSt.-Nummer) erworben wurde. Wenn der Kauf durch den Verbraucher mittels einer Steuerquittung erfolgt, beträgt die Garantie zwei Jahre, wie im Verbrauchergesetz vorgesehen. Das Kaufdatum und die Dauer der Garantie müssen durch das vom Verkäufer ausgestellte Steuerelement nachgewiesen werden:

- Rechnung: ein Jahr Garantie
- Steuerbeleg: zwei Jahre Garantie

Falls das Gerät repariert werden muss, so muss der Kaufbeleg mit eingeschickt werden. Die vorliegende Garantie beeinträchtigt nicht die Verbraucherrechte aus der EU-Richtlinie 99/44/EG hinsichtlich einiger Verkaufsaspekte und der Garantie für Verbrauchsgüter. Diese Rechte darf der Verbraucher ausschließlich gegenüber dem eigentlichen Verkäufer geltend machen.

Die vorliegende Garantie ist in den Ländern gültig, in denen die EU-Richtlinie 99/44/EG gilt. In allen anderen Ländern gelten die lokalen Garantievorschriften.

WAS IST VON DER GARANTIE ABGEDECKT

Während der Garantiezeit gewährleistet Polti bei Produkten mit Herstellungs- oder Fabrikationsfehlern die kostenlose Reparatur ohne eine Belastung des Kunden durch Arbeitskraft oder Material.

Falls irreparable Mängel bestehen, so kann Polti dem Kunden den kostenlosen Ersatz des Produktes anbieten.

Um einen Garantieeingriff durchführen zu lassen, muss sich der Verbraucher an eine der durch Polti autorisierten technischen Kundendienststellen wenden. Die vom Verkäufer ausgestellte Rechnung, die das Kaufdatum des Produktes enthält, muss vorgelegt werden. Bei fehlendem Kaufbeleg für das Produkt mit dem entsprechenden Kaufdatum müssen die Reparaturkosten vom Kunden getragen werden. Den Kaufbeleg für die gesamte Garantiefrist sorgfältig aufbewahren.

WAS IST NICHT VON DER GARANTIE ABGEDECKT

- Defekte und Schäden, die nicht auf Fabrikationsfehler zurückzuführen sind.
- Schäden durch unsachgemäßen und nicht in der vorliegenden Bedienungsanleitung angegebenen Gebrauch, die ein integrierender Bestandteil des Kaufvertrags des Produkts ist.
- Schäden durch Zufälle (Brand, Kurzschluss) oder Vorfälle, die Dritten zuzuschreiben sind (Eingriffe).
- Schäden durch den Einsatz von nicht original Polti-Komponenten sowie Reparaturen oder Veränderungen, die von nicht durch Polti autorisierten Personen oder Kundendienststellen ausgeführt wurden.
- Schäden, die vom Kunden verursacht wurden.
- Teile (Filter, Bürsten, Batterie, Schläuche usw.), die durch den Gebrauch beschädigt wurden (Verschleißteile) oder durch die normale Nutzung.
- Etwaige Schäden durch Kalkablagerungen.
- Schäden durch nicht erfolgte Wartung / Reinigung gemäß der Bedienungsanleitung des Herstellers.
- Anbringung von nicht Original-Zubehörteilen der Firma Polti sowie veränderten oder nicht geeigneten Zubehörteilen an das Gerät.

Die unsachgemäße und/oder nicht der Bedienungsanleitung bzw. anderen Hinweisen und Vorschriften entsprechende Verwendung des Geräts führt zum Garantieverfall.

Polti lehnt jede Haftung für eventuelle Schäden ab, die direkt oder indirekt Personen, Sachen, Tieren aufgrund mangelnder Einhaltung der in der Gebrauchsanleitung enthaltenen Anweisungen entstanden sind. Hierzu zählen die Gebrauchs- und Wartungshinweise für das Produkt.

Die aktuelle Liste der autorisierten Polti-Kundendienstzentren können Sie unter www.polti.com einsehen.

BEM-VINDO AO MUNDO DE Polti VAPORETTO

A experiência da Polti na tecnologia do vapor coloca-se ao serviço da limpeza profissional com uma gama de aparelhos adequados a qualquer necessidade e a todos os locais.



REGISTE O SEU PRODUTO

Visite o site www.polti.com ou contacte o Serviço a Clientes

Polti e registe o seu produto. Poderá usufruir de uma oferta especial de boas-vindas, nos países aderentes, e receber as últimas novidades Polti, para além de adquirir os acessórios e o material de consumo.

Para registar o seu produto, é necessário inserir, para além dos seus dados pessoais, o número de série (SN) que se encontra na etiqueta prateada na caixa ou no aparelho. Para economizar tempo e ter sempre à disposição o número de matrícula, insira-o no espaço específico previsto no verso da capa deste manual.

LEGENDA

- A) Interruptor caldeira
- B) Indicador de pressão
- C) Botão regulação vapor
- D) Interruptor geral
- E) Interruptor detergente
- F) Indicador luminoso detergente
- G) Indicador luminoso vapor pronto
- H) Indicador luminoso falta de água
 - I) Cesto porta acessórios
- J) Botões para fixar cesto
- K) Pernos bobinadeira-cabo
- L) Torneira de drenagem dos reservatórios
- M) Alavancas de bloqueio do depósito coletor da sujidade
- N) Grampo para fixar tubos
- O) Portinhola tomada monobloco
- P) Depósito água
- Q) Tampa do depósito de água
- R) Ganchos para tubo flexível
- S) Tampa do depósito de detergente
- T) Depósito detergente
- U) Pega do depósito coletor da sujidade
- V) Tampa depósito coletor da sujidade
- W) Filtro saída ar
- X) Bóia

2. ACESSÓRIOS OPCIONAIS

PAEU0374

KIT VAPOR E ASPIRAÇÃO

composto por:

- 1 - Tubo flexível
- 2 - Tubos extensão
- 3 - Escova multiuso
- 4 - Cabo para pavimentos duros
- 5 - Cabo para tapetes
- 6 - Cabo com cerdas
- 7 - Cinco panos para escova
- 8 - O-ring de substituição

PAEU0376

KIT VAPOR ESCOVA VAPORFLEXI

Composto por:

- 9 - Tubo flexível
- 10 - Tubos extensão
- 11 - Escova Vaporflexi
- 12 - Cinco panos de microfibra
- 13 - Cabo para tapetes
- 14 - O-ring de substituição

PAEU0378

KIT EXTRAÇÃO/INJEÇÃO

Composto por:

- 15 - Escova grande c/ nebulizador
- 16 - Escova pequena c/ nebulizador
- 17 - Cabo para pavimentos para escova grande c/nebulizador.
- 18 - Cabo com cerdas para escova grande c/nebulizador.
- 19 - Cabo para pavimentos para escova pequena c/nebulizador.
- 20 - Cabo com cerdas para escova pequena c/nebulizador.

PAEU0379

KIT LIMPA-VIDROS + ESTOFOS VAPOR / ASPIRAÇÃO

Composto por:

- 21 - Bocal de Aspiração + Vapor
- 22 - Cabo limpa-vidros 130 mm
- 23 - Cabo limpa-vidros 200 mm
- 24 - Cinco proteções de microfibra

PAEU0380

KIT LIMPA-VIDROS + ESTOFOS VAPOR

Composto por:

- 25 - Limpa-vidros
- 26 - Espátula de 250 mm.
- 27 - Espátula de 350 mm.
- 28 - Escova pequena
- 29 - Cinco proteções de microfibra

PAEU0381**KIT ACESSÓRIOS ALTA PRESSÃO**

Composto por:

- 30 - Escova pequena com cerdas em PPS
- 31 - Escova pequena com cerdas em latão.
- 32 - Escova média com cerdas em PPS.
- 33 - Escova média com cerdas em latão.
- 34 - Escova grande com cerdas em PPS.
- 35 - Escova grande com cerdas em latão.
- 36 - Escova triangular com cerdas em PPS
- 37 - Bocal pequeno com embutidos de borracha
- 38 - Lança pequena curta
- 39 - Lança de alta pressão
- 40 - Lança WC
- 41 - Acessório concentrador de vapor

PAEU0382**KIT ACESSÓRIOS ALTA PRESSÃO VAPOR**

Composto por:

- 42 - Acessório concentrador
- 43 - Escova pequena com cerdas em PPS
- 44 - Escova pequena com cerdas em latão
- 45 - Escova média com cerdas em PPS
- 46 - Escova média com cerdas em latão
- 47 - Escova grande com cerdas em PPS
- 48 - Escova grande com cerdas em latão
- 49 - Escova triangular com cerdas em PPS
- 50 - Lança pequena curta
- 51 - Lança de alta pressão

PAEU0383**KIT ACESSÓRIOS DE ASPIRAÇÃO**

Composto por:

- 52 - Lança
- 53 - Bocal pequeno
- 54 - Escova oval com cerdas em crina para superfícies delicadas
- 55 - Escova redonda com cerdas em nylon

PAEU0386**KIT 10 PANOS VAPOR E ASPIRAÇÃO**

Composto por:

- 58 - Dez panos de microfibra

PAEU0387**KIT 10 PANOS PARA ESCOVA VAPORFLEXI**

Composto por:

- 59 - Dez panos de microfibra

PAEU0388**KIT DEZ PROTEÇÕES**

Composto por:

- 60 - Dez proteções de microfibra

PAEU0389**KIT 10 PROTEÇÕES TRIANGULARES**

Composto por:

- 61 - Dez proteções triangulares de microfibra

PAEU0390**KIT ESCOVA TRIANGULAR + PROTEÇÕES**

Composto por:

- 62 - Escova triangular
- 63 - Cinco proteções triangulares de microfibra

PAEU0391**KIT ESCOVA PEQUENA + PROTEÇÕES**

Composto por:

- 64 - Escova pequena
- 65 - Cinco proteções de microfibra

PAEU0228**KIT PARA DESCOLAR PAPEL DE PAREDE**

Composto por:

- 66 - Acessório para descolar papel de parede

PAEU0246**ACESSÓRIO STEAM MOP**

Composto por:

- 67 - Escova articulada
- 68 - Cinco panos de microfibra
- 69 - Cinco panos mopa

PAEU0370**KIT POLTI SANI SYSTEM**

Composto por:

- 70 - Pistola Polti Sani System
- 71 - Vinte e quatro frascos HP-Med
- 72 - Trinta ganchos.
- 73 - Dois concentradores de fluxo
- 74 - Saco para acessórios
- 75 - Escova de latão.

ADVERTÊNCIAS DE SEGURANÇA

PRECAUÇÕES DE USO IMPORTANTES



ATENÇÃO! ANTES DE USAR O APARELHO, LER TODAS AS INSTRUÇÕES E AS ADVERTÊNCIAS INDICADAS NO PRESENTE MANUAL, E NO APARELHO.

A Polti S.p.A. não se responsabiliza em caso de acidentes decorrentes do uso incorreto deste aparelho.

O uso correto do produto é somente aquele indicado no presente manual de instruções.

Qualquer utilização não conforme com as presentes advertências invalidará a garantia.

SÍMBOLOS DE SEGURANÇA:



ATENÇÃO: Temperatura alta. Perigo de queimadura! Caso esteja indicado no produto, não tocar nas suas partes, pois podem estar quentes.



ATENÇÃO: Vapor. Perigo de queimadura!

Este aparelho alcança temperaturas elevadas. Caso seja utilizado de maneira incorreta, pode provocar queimaduras.

- Nunca efetuar operações de desmontagem e manutenção além daquelas indicadas nas presentes advertências. Em caso de avaria ou de mau funcionamento, não efetuar operações de conserto autonomamente. Em caso de colisão, queda, danos e queda na água, o aparelho poderá não ser mais seguro. Caso sejam efetuadas operações erradas e não permitidas, corre-se o risco de provocar acidentes. Contatar sempre os Centros de Assistência Técnica autorizados.
- Este aparelho não deve ser utilizado caso tenha caído ou se houver sinais visíveis ou vazamentos de água.
- A ficha deve ser removida da tomada, antes que o depósito / caldeira seja abastecida com água.

- O produto, durante o uso está sob pressão. Não remover a tampa da caldeira quando ligada.
 - Para efetuar qualquer operação de manutenção ou de limpeza com acesso à caldeira, certificar-se de ter desligado o aparelho através do interruptor específico e de o ter desligado da rede elétrica há pelo menos 2 horas.
 - O aparelho pode ser utilizado por pessoas com capacidades físicas, sensoriais ou mentais, ou sem experiência ou conhecimento necessário, desde que sejam auxiliados ou após terem recebido as instruções relativas ao uso seguro do aparelho e à compreensão dos perigos inerentes ao mesmo. As crianças devem ser vigiadas para ter a certeza de que não brincam com o aparelho.
 - Manter o aparelho longe do alcance de crianças quando estiver ligado ou até quando não estiver arrefecido.
 - Manter todos os componentes da embalagem fora do alcance das crianças, pois não são brinquedos. Manter o saco de plástico fora do alcance das crianças: perigo de sufocamento.
 - O aparelho não deve permanecer sozinho caso esteja conectado à rede elétrica.
 - O vapor não deve ser dirigido para equipamentos que contêm os componentes elétricos, tal como o interior de fornos.
 - Este aparelho é destinado só e exclusivamente para uso doméstico interno ou afim.
 - Durante o uso, manter o produto na posição horizontal e sobre superfícies estáveis.
 - Utilizar o produto sobre superfícies planas. No caso de transporte sobre superfícies irregulares levantar o aparelho pela pega de transporte ou usar um carrinho adicional.
- Para reduzir o risco de acidentes como incêndios, eletrocussão e queimaduras, durante o uso ou durante as operações de preparação, manutenção e armazenamento, seguir sempre as precauções fundamentais relacionadas no presente manual.**

RISCOS RELACIONADOS À ALIMENTAÇÃO ELÉTRICA - ELETROCUSSÃO

- A ligação de terra e o disjuntor diferencial de alta sensibilidade, com proteção termomagnética da sua instalação, são uma garantia de segurança para o uso de aparelhos elétricos. Para a sua segurança, verificar se a instalação elétrica à qual o aparelho será ligado foi realizada de acordo com as leis em vigor.
- Não ligar o aparelho à rede elétrica caso a tensão (voltagem) não corresponda com aquela do circuito elétrico doméstico em uso.
- Não sobrecarregar tomadas com fichas duplas e/ou redutores. Ligar somente o produto a tomadas que possuam corrente compatível com a ficha do aparelho.
- Extensões elétricas com dimensões inadequadas e que não estão em conformidade com a normativa em vigor, são potencialmente causa de sobreaquecimento com eventuais riscos de curto-circuito, incêndio, interrupção de energia e danos no equipamento. Utilizar somente extensões certificadas, que possuam dimensões adequadas e que suportem 16A e de possuírem instalação de ligação à terra.
- Desligar sempre o aparelho através do interruptor específico antes de o desligar da rede elétrica.
- Para retirar a ficha da tomada, não puxar o cabo de alimentação, mas retirar segurando pela ficha, para evitar danos à tomada e ao cabo.
- Desconectar sempre a ficha da tomada caso o aparelho não esteja funcionando e antes de qualquer operação de preparação, manutenção e limpeza.
- Desenrolar completamente o cabo antes de ligá-lo à rede elétrica e antes do uso. Utilizar o produto sempre com o cabo completamente desenrolado.
- Não puxar ou arrancar o cabo, nem submetê-lo a tensões (torções, esmagamentos ou esticamentos). Manter o cabo longe de superfícies e partes quentes e/ou afiadas. Evitar que o cabo seja esmagado por portas. Não esticar o cabo em caso de presença de arestas cortantes. Evitar que pisem sobre o cabo. Não enrolar o cabo de alimentação em redor

do aparelho, especialmente se estiver quente. Se o aparelho permanecer por cima do cabo de alimentação, pode ocorrer uma situação de perigo.

- Não substituir a ficha do cabo de alimentação.
- Se o cabo estiver danificado, para evitar perigos é necessário que seja substituído pelo produtor, pelos responsáveis pelo serviço pós-venda ou por um funcionário qualificado equivalente. Não utilizar o produto com o cabo de alimentação danificado.
- Não tocar nem usar o aparelho com os pés descalços e/ou com o corpo ou pés molhados.
- Não utilizar o aparelho perto de recipientes cheios de água como, por exemplo, pias, banheiras ou piscinas.
- Não imergir o aparelho, incluído o cabo e a ficha, na água ou outros líquidos.

RISCOS RELACIONADOS COM O USO DO PRODUTO - LESÕES/ QUEIMADURAS

- O produto não deve ser utilizado em locais onde existe o perigo de explosões e onde se encontram presentes substâncias tóxicas.
- Não colocar no depósito da água substâncias tóxicas, ácidos, solventes, detergentes, substâncias corrosivas e/ou líquidos explosivos e perfumes.
- Colocar no depósito da água exclusivamente a água ou a mistura de água indicada no capítulo "Qual água utilizar".
- Atenção à finalidade dos dois depósitos. É importante que o depósito (P) seja enchido sempre com água e não com detergente. Colocar detergente no depósito da água pode causar danos graves ao produto. Após a utilização do funil para encher o depósito do detergente, enxaguá-lo com água corrente antes de o utilizar para encher o depósito da água.
- Não aspirar nem direcionar o jato de vapor para substâncias tóxicas, ácidas, solventes, detergentes ou substâncias corrosivas. O tratamento e a remoção de substâncias perigosas deve ser efetuado de acordo com as indicações dos fabricantes de tais substâncias.
- Não aspirar nem direcionar o jato de vapor para poeiras e lí-

quidos explosivos, hidrocarbonetos, objetos em chamas e/ou incandescentes.

- Manter qualquer parte do corpo longe das aberturas de aspiração e das eventuais partes em movimento.
- Não direcionar o cabo de aspiração para pessoas e/ou animais.
- Utilizar a pega específica para o transporte. Não puxar pelo cabo de alimentação. Não utilizar o cabo de alimentação como alça. Não levantar o aparelho pelo cabo de alimentação ou pelos tubos de vapor/aspiração. Não levantar o produto por meio da pega do balde de recolha.
- Não posicionar o produto próximo a fontes de calor como lareiras, estufas e fornos.
- Não colocar o produto junto a campos eletromagnéticos, tais como placas de indução.
- Enrolar o cabo quando o aparelho não for utilizado.
- Não obstruir as aberturas e as grelhas inseridas no produto.
- Não direcionar o jato de vapor para qualquer parte do corpo de pessoas e animais.
- Não direcionar o jato de vapor para as roupas que estiver usando.
- Panos, trapos e tecidos sobre os quais foi realizada uma vaporização profunda alcançam temperaturas muito elevadas superiores a 100°C. Antes de manuseá-los, esperar alguns minutos para que se arrefeçam. Evitar, então, o contato com a pele caso tenham sido vaporizados.
- O bloqueio vapor presente no cabo garante uma maior segurança, pois impede a ativação involuntária e acidental da distribuição de vapor por parte de crianças e pessoas que não conhecem o funcionamento do aparelho. Quando o vapor não é utilizado, inserir o bloqueio vapor.

Para retomar a distribuição, colocar a tecla na posição inicial.

- Utilizar o acessório para a limpeza da sanita (40) apenas para a aplicação para que se destina, pois devido à sua forma particular, se utilizar o vapor ou o detergente, estes podem ser dirigidos para o utilizador, com o risco de queimaduras. Prestar muita atenção e no caso de não utilização momentânea ativar o bloqueio do vapor na mangueira usando o botão de segurança.

USO CORRETO DO PRODUTO

Este aparelho é destinado para uso doméstico e afim profissional, segundo as descrições e as instruções contidas neste manual. Solicita-se que as presentes instruções sejam lidas atentamente e guardadas. Em caso de perda do manual, é possível consultá-lo e/ou descarregá-lo através do site www.polti.com.

Aspirar exclusivamente sujidade doméstica ou afins e/ou água.

Não utilizar para aspirar detritos e gesso, cimento e resíduos de canteiro e de trabalhos de alvenaria.

Não utilizar para aspirar terra, areia, etc.

Não utilizar para aspirar cinzas, fuligem e resíduos de combustão (lareira, churrasqueira, etc.).

Não utilizar para aspirar a poeira do toner e tinta de impressoras, fax e fotocopiadoras.

Não utilizar para aspirar objetos pontudos, cortantes e rígidos.

O aparelho funciona corretamente somente quando o balde filtro de água se encontra inserido e completo em todas as suas partes componentes.

Nunca deixar o aparelho exposto aos agentes atmosféricos.

Não aspirar com o balde de recolha sujidade vazio, enchê-lo sempre como indicado no capítulo 1.5.

A POLTI S.p.A. reserva-se o direito de efetuar as alterações estéticas, técnicas e de fabrico que considerar necessárias, sem a obrigação de aviso prévio.

Antes de deixar a fábrica, todos os nossos produtos são submetidos a testes rigorosos. Por isso, Polti Vaporetto MV pode conter água residual na caldeira e no depósito.

O uso correto do produto é somente aquele indicado no presente manual de instruções. Qualquer outro uso pode danificar o aparelho e invalidar a garantia.

INFORMAÇÃO AOS UTILIZADORES

Nos termos da Diretiva Europeia 2012/19/UE em matéria de equipamento elétrico e eletrónico, não elimine o aparelho junto com os resíduos domésticos, mas entregue-o num centro de recolha seletiva oficial. Este produto está em conformidade com a Diretiva UE 2011/65/UE.



O símbolo do cesto barrado marcado no aparelho indica que o produto, no fim da sua vida útil, deve ser coletado separadamente dos outros lixos. Após o fim da vida útil do

aparelho, o utilizador deverá entregá-lo nos centros de recolha seletiva de resíduos de equipamento elétrico e eletrónico.

A recolha seletiva adequada para o encaminhamento sucessivo do aparelho para reciclagem, tratamento e eliminação ambientalmente compatível, contribui para evitar possíveis efeitos negativos para o ambiente e para a saúde, para além de facilitar a reciclagem dos materiais que compõem o equipamento. A eliminação ilegal do produto por parte do proprietário implica a aplicação das sanções administrativas previstas pelas normas em vigor.

QUAL A ÁGUA RECOMENDADA PARA USAR NA CALDEIRA

Este aparelho foi desenhado para funcionar com água de torneira com uma dureza média entre os 8° e 20° f. Se a água da torneira contém muito calcário é aconselhado usar uma mistura composta por 50% de água da torneira e 50% de água desmineralizada à venda nas lojas. Não usar água desmineralizada pura.

Aviso: informar-se sobre a dureza da água junto dos serviços técnicos municipais ou junto da entidade de fornecimento de água local.

Caso utilize apenas água da torneira, pode-se reduzir a formação de calcário utilizando o anticalcário natural especial Polti Kalstop (PAEU0094), distribuído pela Polti e disponível para compra nas melhores lojas de eletrodomésticos ou no site www.polti.com.

Não usar água destilada, água das chuvas ou água com aditivos (como por exemplo: amido, perfume) ou água resultante de outros eletrodomésticos, amaciadores ou filtros.

Não introduzir substâncias químicas, naturais, detergentes, descalcificantes, etc...

No balde filtro de água, usar água da torneira.

1. PREPARAÇÃO PARA O USO

1.1 MONTAGEM CESTO PORTA ACESSÓRIOS (I)

- Coloque o cesto porta acessórios (I) no aparelho fazendo coincidir os quatro furos nele presentes com os parafusos que se encontram na parte superior do aparelho.
- Aparafuse os quatro botões de fixagem (J) de modo a fixar o cesto.

1.2 ENCHIMENTO DO DEPÓSITO DA ÁGUA (P) E DO DETERGENTE (T)

- Desaperte a tampa (Q) e encha o depósito de água (P) utilizando o funil e o bidão com água da torneira normal (Pic. 1).
- Volte a apertar a tampa do depósito (Q).
- Desaperte a tampa (S) e encha o depósito de detergente (T) utilizando o funil com detergente devidamente diluído.
- Volte a apertar a tampa do depósito (S).

ATENÇÃO: Atenção à finalidade dos dois depósitos. É importante que o depósito (P) seja enchido sempre com água e não com detergente. Colocar detergente no depósito da água pode causar danos graves ao produto. Após a utilização do funil para encher o depósito do detergente, enxaguá-lo com água corrente antes de o utilizar para encher o depósito da água.

1.3 DETERGENTE (não fornecido):

Consulte os rótulos, as fichas de dados e as fichas de segurança das substâncias ou dos detergentes prestando atenção aos pictogramas de perigo, aos avisos, às indicações e aos conselhos de prudência. Não utilize substâncias ou detergentes espumosos.

Não utilize substâncias ou detergentes que contenham as substâncias ilustradas nos pictogramas de perigo:

explosivas, comburentes, inflamáveis, tóxicas, nocivas, corrosivas, irritantes, sensibilizantes, cancerígenas, mutagênicas, tóxicas para a reprodução, perigosas para o ambiente.

Nunca misture substâncias e/ou detergentes entre si.

ATENÇÃO: Qualquer avaria provocada pelo uso de detergentes que não estiverem em conformidade ao que foi escrito acima não estará coberta pela garantia.

1.4 PREPARAÇÃO DO BALDE DE RECOLHA DA SUJIDADE

- Solte a alavanca de bloqueio (M) (Pic. 2) do balde de recolha da sujidade e deixe deslizar o conjunto balde para fora do aparelho
- Levante a tampa (V) do balde de recolha da sujidade (U).
- Encha o balde (U) com 1 litro de água da torneira.

É possível inserir também 1 monodose de Polti Bioecológico dentro do balde, o desodorizante antiespuma perfumado à base de substâncias naturais que, além de deixar no ambiente um perfume agradável, previne a formação de espuma no filtro a água, garantindo o funcionamento correto do apa-

relho. (Para maiores informações, consulte o capítulo dedicado ao Polti Bioecológico).

- Volte a colocar tudo dentro do aparelho no modo inverso a como fez precedentemente.

2. FUNÇÕES DE UTILIZAÇÃO

As funções do aparelho (limpeza a vapor, aspiração, lavagem e as funções combinadas) devem ser reguladas de acordo com o tipo de acessórios opcionais que decidir utilizar.

Para os acessórios opcionais que contenham um tubo flexível (1 ; 9) abra a porta da tomada monobloco; insira a ficha monobloco empurrando-a (Pic. 3), sem premir o botão, até sentir o disparo do mecanismo de encaixe, depois verifique a firmeza. Para desligar a ficha monobloco do aparelho, prima o botão e puxe a ficha monobloco, de forma a separá-la do aparelho.

Desenrole completamente o cabo de alimentação e ligue-o a uma tomada de corrente adequada (Pic. 4). Utilize o produto sempre com o cabo completamente desenrolado.

2.1 FUNÇÃO VAPOR

É possível utilizar esta função com: o Kit Vapor e Aspiração PAEU0374 (cap. 7.1), o Kit Vapor escova Vaporflexi PAEU0376 (cap. 7.2), o Kit Polti Sani System PAEU0370 (cap. 7.15), o acessório Steam Mop PAEU0246 (cap. 7.16).

- Rode o interruptor geral (D) até à posição “I”.
- Carregue no interruptor caldeira (A). O indicador luminoso vapor pronto (G) começa a piscar até ficar fixo (aprox. 5-10 minutos), neste momento o dispositivo está pronto para distribuir vapor.

ATENÇÃO: Não distribua vapor se o indicador luminoso (G) piscar, aguarde que fique aceso fixo, até que o sistema esteja estabilizado e permita o máximo rendimento possível.

- Certifique-se de que o bloqueio vapor, presente no cabo, se encontra desativado (cap. 7.1, cap. 7.2).
- Prima o botão de saída vapor no cabo para distribuir vapor (cap. 7.1, cap. 7.2).

ATENÇÃO: Durante a primeira utilização, poder-se-á verificar o vazamento de algumas gotas de água, devido à imperfeita estabilização térmica dentro do tubo. Portanto, recomendamos que o primeiro jato de vapor seja direcionado a um pano, até quando sair um jato uniforme.

2.2 FUNÇÃO ASPIRAÇÃO

É possível utilizar esta função com: o Kit Vapor e Aspiração PAEU0374 (cap. 7.1).

- Rode o interruptor geral (D) até à posição “I”.
- Mantenha carregado durante alguns instantes o botão no cabo, o aparelho começa a aspirar.

ATENÇÃO: A aspiração pode ser utilizada apenas para recolher a sujidade líquida/húmida. Não utilize para recolher sujidade seca.

- Para interromper a aspiração, mantenha carregado durante alguns instantes o botão no cabo.

2.3 FUNÇÃO DETERGENTE

É possível utilizar esta função com: o Kit Vapor e Aspiração PAEU0374 (cap. 7.1), o Kit Vapor escova Vaporflexi PAEU0376 (cap. 7.2), o acessório Steam Mop PAEU0246 (cap. 7.16).

ATENÇÃO: A função de detergente ativa-se apenas com o Kit Vapor ligado à máquina.

- Rode o interruptor geral (D) até à posição “I”.
- Carregue no interruptor detergente (E). O indicador luminoso detergente (F) acende-se.
- Carregando no botão pedido vapor/detergente no cabo pode fazer sair o detergente (1 ; 9).
- Certifique-se de que o bloqueio vapor, presente no cabo, se encontra desativado (1 ; 9).
- Para desligar a função detergente, carregue no interruptor (E). O indicador luminoso (F) apaga-se.

2.4 FUNÇÕES COMBINADAS

É possível combinar as funções:

VAPOR - ASPIRAÇÃO

VAPOR - DETERGENTE

DETERGENTE - ASPIRAÇÃO

VAPOR - DETERGENTE - ASPIRAÇÃO

São possíveis estas funções com: o Kit Vapor e Aspiração PAEU0374 (cap. 7.1), o Kit Vapor

escova Vaporflexi PAEU0376 (cap. 7.2), o Kit Polti Sani System PAEU0370 (cap. 7.15), o acessório Steam Mop PAEU0246 (cap. 7.16).

ATENÇÃO: Durante a primeira distribuição do vapor, pode ocorrer a saída de algumas gotas de água misturadas com vapor, devido à imperfeita estabilização térmica. Direcionar o primeiro jato de vapor num pano.A

Para evitar que a eventual sujidade presente dentro do balde de coleta origine maus cheiros, é recomendado que seja esvaziado e limpo após cada uso, de acordo com as modalidades indicadas no Capítulo 5.

3. LIGAÇÃO DO KIT E ACESSÓRIOS OPCIONAIS

Todos os acessórios podem ser ligados diretamente ao tubo flexível vapor/aspiração (1 ; 9) ou aos tubos de extensão (2 ; 10).

3.1 Engate os tubos extensão ao cabo:

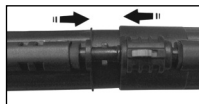

Posicione o anel de bloqueio acessórios, se presente, na posição

ABERTO e acople os

acessórios.



Posicione o anel de bloqueio acessórios na posição FECHADO.

Verifique a firmeza da conexão.

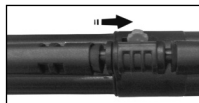

Nos tubos extensão está presente outro botão de fixação: proceda como indicado anteriormente para os acessórios e fixe os tubos, deslizando o botão até a posição de bloqueio.

3.2 Para usar os outros acessórios, proceda da seguinte forma:

- Posicione o anel de bloqueio na posição ABERTO e acople os acessórios.
- Posicione o anel de bloqueio acessórios na posição FECHADO. Verifique a firmeza da conexão.

3.3 Para ligar os acessórios dedicados apenas à função de aspiração basta engatá-los.

3.4 Para ligar a lança do vapor ao concentrador de vapor enrosque-a no mesmo. A mesma operação pode ser feita com as escovas coloridas, as quais podem ser enroscadas tanto no concentrador de vapor como na lança do vapor. As cores diferentes permitem a utilização diversificada das escovas, dependendo da superfície a tratar.

4. REGULAÇÃO DO VAPOR

É possível otimizar o fluxo de vapor desejado, agindo no manípulo de regulação (C).

Rodando o botão no sentido contrário ao dos ponteiros do relógio aumenta o jacto de vapor. Para diminuir rode o botão no sentido dos ponteiros do relógio. Daremos algumas sugestões para o uso da regulação.

- **Nível máximo:** para eliminar incrustações, manchas, gordura e para a sujidade mais resistente;
- **Nível médio:** para alcatifa, tapetes, vidros e pavimentos;
- **Nível mínimo:** para vaporizar plantas, limpar tecidos delicados, tapeçarias, estofos, etc.

5. Esvaziamento e Limpeza do Balde de Recolha da Sujidade

Quando no balde a sujidade aspirada alcança o nível máximo permitido, a aspiração é automaticamente bloqueada pela boia específica (X) (ouve-se um incremento das rotações do motor).

ATENÇÃO: Desligue o aparelho e volte a ligá-lo unicamente após ter restabelecido o nível de água no balde, como descrito no Capítulo “PREPARAÇÃO DO BALDE DE RECOLHA DA SUJIDADE”. O possível reacendimento imediato pode danificar o filtro Hpa (W). Para retomar as operações de limpeza, proceda como ilustrado abaixo, restabelecendo o nível da água no depósito.

Se a água no balde de recolha da sujidade estiver muito suja, deve ser substituída em todo o caso.

Para esvaziar o balde, faça da seguinte maneira:

- Desligue o aparelho com o interruptor geral (D) e desligue o cabo de alimentação da rede elétrica.
- Desengate as duas alavancas bloqueio depósito colector da sujidade (M) e faça deslizar o depósito para fora do aparelho (Pic. 2).
- Abra a tampa do depósito (V) utilizando a pega apropriada (U).
- Limpe o balde de recolha da sujidade.
- Se quiser continuar a trabalhar, restabeleça o nível de água como descrito no capítulo “PREPARAÇÃO DO BALDE DE RECOLHA DA SUJIDADE”.
- Volte a colocar tudo dentro do aparelho na maneira inversa a como fez precedentemente.

Esvazie o balde de recolha da sujidade antes de guardar o aparelho.

6. INDICADOR DE PRESSÃO

O aparelho é dotado de um indicador (B) para ver a pressão de funcionamento.

7. KITS OPCIONAIS

UTILIZAÇÃO

Antes de tratar a vapor couros, tecidos particulares e superfícies de madeira, consultar as instruções do fabricante e testar numa parte escondida ou numa amostra. Deixar secar a parte vaporizada para garantir que não ocorreram mudanças de cor ou deformações.

Para a limpeza de superfícies de madeira (móveis, portas, etc.) e de pavimentos em tijoleira tratada, recomenda-se prestar muita atenção, pois o uso muito prolongado do vapor pode danificar a cera, o brilho ou a cor das superfícies a serem limpas.

Portanto, recomenda-se distribuir o vapor nessas superfícies somente com intervalos breves, ou proceder com a limpeza usando um pano vaporizado anteriormente. Em superfícies particularmente delicadas (p. ex. materiais sintéticos, superfícies laqueadas, etc...), recomenda-se usar o vapor no mínimo. Para a limpeza de superfícies com vidro em períodos nos quais a temperatura é particularmente baixa, pré-aquecer os vidros começando a uma distância de aproximadamente 50 cm da superfície. Para o cuidado das suas plantas, recomenda-se vaporizar a uma distância mínima de 50 cm.

7.1 KIT VAPOR E ASPIRAÇÃO PAEU0374

Este kit permite utilizar o aparelho como um limpador a vapor com um aspirador integrado para aspirar, limpar e higienizar todas as superfícies. O tamanho compacto da escova multiusos (3), que é ligada ao tubo flexível (1) através dos tubos de extensão (2), também permite a sua utilização em locais pequenos. O pano (7) permite recolher a sujidade dissolvida pelo vapor e é adequado para todos os tipos de pavimentos.

Os cabos intercambiáveis da escova permitem a sua utilização em todas as superfícies e para funções diferentes: a cabo com cerdas (6) é recomendado só para a função de aspiração; o cabo para pavimentos duros (4) para a remoção da humidade em superfícies lisas e o cabo para tapetes (5) para a limpeza de alcatifa e tapetes.

Para aplicar os vários cabos na escova mul-

tiuos, desloque para a parte externa as duas corrediças presentes no dorso da escova e aplique o cabo indicado para o tipo de superfície a ser limpa. Para fixar o cabo, desloque as duas corrediças para dentro. Não vaporize diretamente sobre as superfícies de madeira.

7.2 KIT VAPOR COM ESCOVA VAPORFLEXI PAEU0376

A inovadora escova Vaporflexi (11) utilizada com o pano em microfibras (12) específico garante o fornecimento ideal do vapor e a sua distribuição sobre toda a superfície do pano, para uma limpeza ainda mais eficaz e rápida de todas as superfícies, mesmo as mais delicadas.

Extremamente fácil de manusear, garante maior liberdade de movimento e a possibilidade de alcançar e limpar até mesmo os espaços mais estreitos. Incluído no kit também o tubo flexível

(9) e os tubos de extensão (10).

Antes de remover o pano da escova, esperar alguns minutos para que o pano arrefeça.

7.3 KIT EXTRAÇÃO/INJEÇÃO PAEU0378

As escovas para a lavagem a injeção/extração nebulizam e aspiram simultaneamente permitindo limpar em profundidade tapetes, alcatifas, sofás, poltronas e estofos penetrando em profundidade dentro das fibras.

É possível também unir ou separar os cabos das escovas encaixando-os ou deixando-os deslizar dependendo das superfícies a tratar.

7.4 KIT LIMPA-VIDROS + ESTOFOS VAPOR E ASPIRAÇÃO PAEU0379

Com o bocal de aspiração+vapor (21) pode desempenhar várias funções: a aspiração de superfícies várias, mesmo de dimensões reduzidas, a limpeza a vapor com a proteção (24) aplicada, a limpeza dos vidros ou espelhos, em combinação com os cabos limpa-vidros de 200 (23) ou de 130 mm (22). Por fim, o embutido com cerdas aplica-se no bocal e permite, graças à ação abrasiva das cerdas, recolher pelos e cabelos dos estofos.

7.5 KIT LIMPA-VIDROS + ESTOFOS VAPOR PAEU0380

O limpa-vidros (25) combinado com as espátulas intercambiáveis de borracha com 250 mm (26) ou com 350 mm (27) permite limpar e higienizar qualquer superfície de vidro, cristal e espelho.

A escova (28) foi concebida para limpar pe-

quenas superfícies, tais como tecidos de decoração, os interiores de carros, superfícies de vidro pequenas, azulejos, portas de armários e portas. Pode ser utilizada com a proteção (29) fornecida.

7.6 KIT ACESSÓRIOS ALTA PRESSÃO VAPOR E ASPIRAÇÃO PAEU0381

A utilização deste kit permite concentrar a pressão do vapor de forma a obter um jato potente e eficaz. O acessório concentrador de vapor (41) pode ser usado quer só com a função de vapor ativada quer com a função de aspiração: desta forma a sujidade dissolvida pelo vapor é aspirada pelo aparelho. Além disso, usando também as escovas (30/31/32/33/34/35/36), obtém uma maior ação abrasiva; as escovas estão disponíveis com várias formas e materiais para poderem ser utilizadas em superfícies diferentes. Podem ser enroscadas tanto ao acessório concentrador (41) como às lanças (38/39/40).

As várias lanças (38/39/40) permitem, dependendo do tipo, alcançar até os cantos mais escondidos e limpar em espaços estreitos. Para utilizar a lança pequena (38) enrosque-a no concentrador de vapor (41).

O bocal pequeno (37) é indicado para aspirar a sujidade removida de superfícies estreitas como as juntas dos azulejos, batentes das portas, ranhuras de estores, etc.

ATENÇÃO: Utilize a lança para a limpeza da sanita (40) apenas para a aplicação para que se destina, pois devido à sua forma particular, se utilizar o vapor ou o detergente, estes podem ser dirigidos para o utilizador, com o risco de queimaduras. Preste muita atenção e no caso de não utilização momentânea ative o bloqueio do vapor na mangueira usando o botão de segurança.

7.7 KIT ACESSÓRIOS ALTA PRESSÃO VAPOR PAEU0382

A utilização deste kit permite concentrar a pressão do vapor de forma a obter um jato potente e eficaz. Ideal para a remoção da sujidade mais difícil e para a limpeza dos pontos mais escondidos e difíceis de alcançar. O kit é composto por vários acessórios, cada um com uma função específica.

O acessório concentrador (42) pode ser ligado diretamente ao cabo ou aos tubos de extensão (10). Também é possível ligar ao mesmo (42) tanto as lanças como as escovas presentes no kit. As duas lanças (50/51) permitem, dependendo do tipo, alcançar até os cantos mais escondidos e limpar espaços

estreitos. Além disso, usando também as escovas (43/44/45/46/47/48/49), obtém uma maior ação abrasiva; as escovas estão disponíveis com várias formas e materiais para poderem ser utilizadas em superfícies diferentes.

7.8 KIT ACESSÓRIOS DE ASPIRAÇÃO PAEU0383

Os vários acessórios deste kit permitem aspirar pó e sujidade em todas as superfícies, incluindo os tecidos. Com a lança (52) pode alcançar os pontos mais difíceis, o bocal pequeno (53) é indicado para a limpeza de estofos, sofás, tapetes e o interior do carro, enquanto que as duas escovas de nylon (55) e de crina (44) permitem aspirar todas as superfícies, mesmo as mais delicadas.

7.9 KIT ESCOVA TRIANGULAR + 5 PROTEÇÕES PAEU0390

Escova pequena e flexível (62) com uma articulação cómoda para permitir a limpeza de cantos difíceis e cerdas de nylon para soltar e remover a sujidade mais resistente. O kit também contém 5 proteções de microfibra (63) que evitam o contacto direto com o jato de vapor, ideais para o tratamento de superfícies delicadas, tecidos e estofos.

7.10 KIT 10 PROTEÇÕES TRIANGULARES PAEU0389

Kit composto por 10 proteções de microfibra (61) compatíveis com a escova triangular (62) ideais para a limpeza de sofás, colchões e estofos em geral. A sua textura suave torna-as também ideais para a limpeza de superfícies delicadas.

7.11 KIT ESCOVA PEQUENA + 5 PROTEÇÕES PAEU0391

Esta escova (64) é adequada para a limpeza de todas as superfícies, mesmo as mais delicadas, e graças ao seu tamanho reduzido é particularmente adequada onde os espaços são pequenos e estreitos. Pode ser utilizada com as proteções de microfibra (65) fornecidas para evitar o contacto direto com o jato de vapor.

7.12 KIT 10 PROTEÇÕES PAEU0388

Kit composto por 10 proteções de microfibra (60) compatíveis com a escova (28), ideais para a limpeza de sofás, colchões e estofos em geral. A sua textura suave torna-as também ideais para a limpeza de superfícies delicadas.

7.13 KIT 10 PANOS VAPOR E ASPIRAÇÃO PAEU0386

Kit composto por 10 panos universais de microfibra (58) com embutidos de poliéster que aumentam o seu deslizamento. Ideais para recolher a sujidade e indicados para todos os tipos de pavimentos laváveis a vapor, lisos, rugosos e também para os mais delicados porque evitam o contacto direto com o jato de vapor. Laváveis na máquina de lavar roupa.

7.14 KIT 10 PANOS ESCOVA VAPORFLEXI PAEU0387

Kit composto por 10 panos de microfibra (59) para escova Vaporflexi (11) ideais para a limpeza de todos os tipos de pavimentos, incluindo os mais delicados, quer lisos quer rugosos, pois dotados de embutidos de poliéster que aumentam o seu deslizamento. Laváveis na máquina de lavar roupa.

7.15 KIT POLDI SANI SYSTEM PAEU0370

A pistola Poldi Sani System (70), graças à tecnologia patenteada Superheated Chamber, distribui vapor saturado seco sobreaquecido até 180° C e em combinação com o detergente Poldi HPMED. Desenvolvida em 2006 em colaboração com a Faculdade de Medicina e Cirurgia da Universidade de Pavia, permite higienizar frequentemente e rapidamente qualquer tipo de local, superfície e tecido, mesmo na presença de pessoas e animais.

7.16 ACESSÓRIO STEAM MOP PAEU0246

Escova para pavimentos, paredes, janelas e tetos. Ligada ao aparelho, a escova a vapor articulada é ideal para limpar, além de todos os tipos de pavimentos, também as paredes, janelas e tetos. A câmara especial contida no interior da escova permite distribuir uniformemente o vapor sobre o pano de microfibra fornecido. A haste é regulável para se adaptar a qualquer altura.

7.17 ACESSÓRIO PARA DESCOLAR PAPEL DE PAREDE PAEU0228

O acessório para descolar papel de parede foi concebido para remover sem qualquer dificuldade o papel das paredes: com a ajuda do vapor a cola do papel de parede dissolve-se em poucos segundos.

8. FALTA DETERGENTE

A falta de detergente, é indicada pelo específico indicador (F) que de fixo passa a intermitente e sinalizada por um sinal sonoro. Para restaurar o nível do detergente é sufi-

ciente proceder como descrito no capítulo “ENCHIMENTO DO DEPÓSITO DE ÁGUA (P) E DETERGENTE (T)”.

9. FALTA DE ÁGUA NO DEPÓSITO

A falta de água no depósito de água (P), é indicada pelo específico indicador (H) que se acende fixo e sinalizada por um sinal sonoro. Para retomar o trabalho faça um novo enchimento, como descrito no capítulo “ENCHIMENTO DO DEPÓSITO DE ÁGUA (P) E DETERGENTE (T)”.

10. FALTA DE ÁGUA NA CALDEIRA

A falta de água na caldeira pode ocorrer no caso de funcionamento defeituoso do sistema de recarga. Este tipo de mau funcionamento é assinalado pelo indicador luminoso (H) que pisca, e por um sinal sonoro. Desligue o aparelho, aguarde 15 minutos e volte a ligar. Se o defeito persistir, contacte o centro de assistência.

11. POLTI BIOECOLÓGICO

O Polti Bioecológico é um produto desodorizante e antiespuma com substâncias naturais que previne a formação de espuma no filtro a água, garantindo o funcionamento correto do aparelho. O Polti Bioecológico age também como um desodorizante eficaz porque diluído no balde de coleta, antes da sua utilização e graças à presença de substâncias naturais, previne a formação de odores desagradáveis no interior do próprio balde e liberta um agradável perfume a limpo.

Capacidade de 1 monodose: 5 ml e

COMO USAR POLTI BIOECOLÓGICO

11.1 Acrescentar água no balde de recolha da sujidade de acordo com as instruções presentes neste manual.

11.2 Agitar o frasco antes da sua utilização.

11.3 Dobrar e partir a tampa do frasco.

11.4 Deitar o conteúdo da monodose no balde do aparelho.

Introduzir 1 monodose antes de cada utilização.

Uma eventual alteração da cor do líquido não altera a funcionalidade e eficácia do produto.

ATENÇÃO: Nunca deitar Polti Bioecológico dentro da caldeira.

Polti Bioecológico pode se adquirido nas melhores lojas de eletrodomésticos ou no site www.polti.com.

12. MANUTENÇÃO GERAL

Para a limpeza externa do aparelho, utilizar exclusivamente um pano humedecido com água da torneira.

Todos os acessórios podem ser limpos com água corrente, certificando-se de que estejam completamente secos antes do uso sucessivo.

Não utilizar detergentes de nenhum tipo.

12.1 LIMPEZA DO FILTRO (W)

- Desligue o aparelho agindo sobre o interruptor geral (D) e desligue o cabo de alimentação, da rede eléctrica.
- Desengate as duas alavancas bloqueio depósito colector da sujidade (M) e faça deslizar o depósito para fora do aparelho (Pic. 2).
- Extraia o filtro saída ar (W) do seu compartimento e limpe-o com um pincel de cerdas duras, se o filtro não estiver bastante limpo, lave-o com água e deixe-o secar. Se o filtro estiver estragado proceda à substituição para não comprometer o bom funcionamento da máquina.
- Para continuar a trabalhar volte a montar o filtro procedendo na maneira inversa a como descrito precedentemente. A duração do filtro é de cerca 100 horas.

12.2 ESVAZIAMENTO DOS RESERVATÓRIOS (P) e (T)

O reservatório de água (P) e o reservatório de detergente (T) podem ser facilmente esvaziados.

Para esvaziar os reservatórios, basta abrir a torneira de descarga dos reservatórios (L) (Pic. 7). Uma vez vazios, feche a torneira.

Recomenda-se colocar um recipiente de grande capacidade sob o reservatório que se deseja esvaziar.

13. ARMAZENAMENTO

Depois de ter terminado de utilizar o aparelho, guarde-o num lugar seco e limpo, desligado da rede eléctrica, longe de fontes de calor e de agentes atmosféricos. Não exponha o aparelho a temperaturas extremas.

Os acessórios podem ser novamente colocados no cesto para acessórios prático (I). Os tubos de extensão (2 ; 10) podem ser fixados no clipe (N) (Pic. 5).

Antes de voltar a colocar o Polti Vaporetto MV, recolha o cabo de alimentação nos respetivos pernos (K) (Pic. 6).

14. SOLUÇÃO DE PROBLEMAS - SUGESTÕES

| PROBLEMA | CAUSA | SOLUÇÃO |
|-------------------------------------------------------------------------------------------------------------------------------------------------------------------------------------|-------------------------------------------------------------------------------|-------------------------------------------------------------------------------------------------------------------------------------------------------------|
| O aparelho não arranca. | Falta de energia elétrica. Interruptor geral (D) desligado. | Verificar se o aparelho foi ligado à corrente como indicado no Capítulo 1. Ligar o interruptor geral (D). |
| A potência de aspiração está menor. | O bocal, o tubo flexível de aspiração ou o tubo de extensão estão obstruídos. | Desligar o aparelho, desconectar da tomada. Limpar o filtro e retirar os eventuais elementos que estão obstruindo as condutas e os acessórios. |
| Vazamento de água durante a aspiração de líquidos. | Boia entupida. | Limpar o grupo filtro a água. |
| Perda de vapor ou gotas de água entre o engate dos acessórios. | As guarnições de vedação encontram-se danificadas. | Substituir as guarnições de vedação. |
| O aparelho está ligado, mas não distribui vapor. | O aparelho ainda não está em pressão. | Esperar que o indicador (G) se apague. |
| Não sai vapor, o indicador (H) está aceso fixo e o sinal sonoro está ativo. | Acabou a água no depósito (P). | Desligar o aparelho e proceder ao novo enchimento, como descrito no capítulo "ENCHIMENTO DO DEPÓSITO DE ÁGUA (P) E DETERGENTE (T)". |
| O aparelho não aspira. | Balde de recolha da sujidade está cheio. | Desligar o aparelho, retirar o balde e esvaziá-lo. Restabelecer o nível de água como descrito no capítulo "PREPARAÇÃO BALDE DE RECOLHA DA SUJIDADE". |
| Indicador (H) aceso intermitente e o sinal sonoro ativo. | Falta de água na caldeira. | Desligar o aparelho e religá-lo. Caso o problema persista, contactar um centro de assistência autorizado. Consultar o capítulo "FALTA DE ÁGUA NA CALDEIRA". |
| Não sai detergente, o indicador (F) está aceso intermitente e o sinal sonoro ativo. | Acabou o detergente no depósito (T). | Desligar o aparelho e restabelecer o nível do detergente, como descrito no capítulo "ENCHIMENTO DO DEPÓSITO DE ÁGUA (P) E DETERGENTE (T)". |
| Não se liga a função detergente. | Não foi inserido o tubo flexível (1; 9), consultar o Kit opcional. | Inserir o tubo flexível. |
| Caso os problemas persistam, contactar um Centro de Assistência Autorizado Polti (www.polti.com para a lista atualizada) ou o Serviço Clientes. | | |

GARANTIA

Este dispositivo tem garantia de um ano a partir da data da compra, se for adquirido por um profissional com uma fatura (identificação fiscal, NIF). Se a compra for feita pelo consumidor por meio de um documento de compra, a garantia será de dois anos, conforme previsto no código do consumidor. A data da compra e a duração da garantia devem ser verificadas pelo documento fiscal emitida pelo vendedor:

- Fatura em nome de empresa- um ano de garantia
- Documento de compra em nome individual: garantia de dois anos

Em caso de reparação, o aparelho deverá ser acompanhado pelo documento fiscal que comprova a compra.

A presente garantia não prejudica os direitos do consumidor estabelecidos pela Diretiva Europeia 99/44/CE sobre certos aspectos da venda e das garantias sobre os bens de consumo, direitos que o consumidor deve fazer valer face ao vendedor.

A presente garantia é válida nos países que transpuseram a Diretiva Europeia 99/44/CE. Para os demais países, valem as normas locais em tema de garantia.

O QUE COBRE A GARANTIA

No período de garantia, a Polti garante a reparação gratuita e, então, sem qualquer ônus para o cliente em termos de mão de obra e de material, do produto que apresentar um defeito de fabricação ou vício de origem.

Em caso de defeitos que não puderem ser reparados, a Polti poderá oferecer ao cliente a substituição gratuita do produto.

Para obter a intervenção em garantia, o cliente deverá dirigir-se a um dos Centros de Assistência Técnica Autorizados Polti com um documento de compra válido para fins fiscais emitido pelo vendedor que comprove a data de compra do produto. Em caso de ausência da documentação que comprove a compra do produto e da respectiva data de compra, as intervenções serão efetuadas a pagamento. Conservar com cuidado o documento de compra por todo o período de garantia.

O QUE A GARANTIA NÃO COBRE

- Qualquer avaria ou dano que não seja decorrente de um defeito de fabricação;
- As avarias provocadas pelo uso inadequado e diverso daquele indicado no manual de instruções, o qual é parte integrante do contrato de venda do produto;
- As avarias decorrentes de caso fortuito (incêndios e curtos-circuitos) ou de fato imputável a terceiros (adulterações);
- Os danos provocados pelo uso de componentes não originais Polti, por reparações ou alterações efetuadas por pessoal ou centro de assistência não autorizado Polti;
- Os danos provocados pelo cliente;
- As partes (filtros, escovas, mangueiras, bateria, etc.) danificadas pelo consumo (bens duráveis) ou pelo normal desgaste;
- Eventuais danos provocados pelo calcário;
- Avarias decorrentes da ausência de manutenção / limpeza de acordo com as instruções do fabricante;
- A montagem de acessórios não originais Polti, modificados ou inadequados ao aparelho;

O uso inadequado e/ou não em conformidade com as instruções de uso e a qualquer outra advertência ou disposição contida no presente manual invalida a garantia.

A Polti não se responsabiliza por eventuais danos provocados direta ou indiretamente a pessoas, objetos ou pessoas em razão da inobservância das recomendações indicadas no manual de instruções concernentes às advertências para o uso e a manutenção do produto.

Para consultar a lista atualizada dos Centros de Assistência Técnica Autorizados Polti, visitar o site www.polti.com.



**POTRAI USUFRUIRE DI OFFERTE SPECIALI
YOU WILL ENJOY SPECIAL OFFERS
VOUS POURREZ BÉNÉFICIER D'OFFRES EXCLUSIVES
PODRÁ DISFRUTAR DE OFERTAS ESPECIALES
VOCÊ APRECIARÁ AS NOSSAS OFERTAS ESPECIAIS
SIE KÖNNEN DIE SONDERANGEBOTE NUTZEN**



REGISTRA IL TUO PRODOTTO
REGISTER YOUR PRODUCT
ENREGISTREZ VOTRE PRODUIT
REGISTRA TU PRODUCTO
GERÄTREGISTRIERUNG
REGISTRE O SEU PRODUTO

SN:

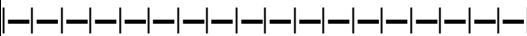

CALL CENTER

| | |
|--------------------------------------------------------------------------------|------------------|
| ITALIA SERVIZIO CLIENTI | +39 0289 734 933 |
| FRANCE SERVICE CLIENTS | +33 426 033 283 |
| ESPAÑA SERVICIO AL CLIENTE | +34 931 225 486 |
| PORTUGAL SERVIÇO AO CLIENTE | +351 211 451 399 |
| UK CUSTOMER CARE | 0161 813 2765 |
| DEUTSCHLAND KUNDENDIENST | +49 696 610 2002 |
| OTHER COUNTRIES, PLEASE VISIT WWW.POLTI.COM | |



POLTI S.p.A. - Via Ferloni, 83
22070 Bulgarograsso (CO) - Italy
www.polti.com

Follow us:

